



MENUISERIES ■ VOLETS ■ PROTECTIONS SOLAIRES ■ PORTAILS ■ CLÔTURES ■ DOMOTIQUE





Notre société, dotée d'une solide expérience dans le domaine de la menuiserie, fermeture et protection solaire est spécialisée dans la fourniture et la pose de fenêtres, baies vitrés, volets, portails, stores bannes et pergolas.

Nous vous guidons dans vos projets de construction, de rénovation ou d'amélioration de l'habitat.

Conscients que le marché de la menuiserie extérieure est très compétitif, nous nous efforçons de nous démarquer en vous offrant des produits de qualité supérieure et un service client exceptionnel.

Notre équipe expérimentée, formée et adossée à des fournisseurs de confiance, garantissent à nos clients une prestation à la hauteur de leurs attentes.

En sélectionnant notre société partenaire d'un réseau national,
vous faites le choix de la tranquillité.



SOMMAIRE	3
MENUISERIES	5
PORTES D'ENTRÉES	25
VOLETS ROULANTS & PORTES DE GARAGES	41
VOLETS BATTANTS ET COULISSANTS	49
PORTAILS & CLÔTURES	59
AMÉNAGEMENTS EXTÉRIEURS & MOUSTIQUAIRES	73
DOMOTIQUE & MOTORISATION	83
RÈGLEMENTATION EN VIGUEUR	86
LABEL ET CERTIFICATION	88
GLOSSAIRE DE MENUISERIE	90
TIPOLOGIE DE POSES ET DE FORMES	92
FRANFINANCE & PARRAINAGE	95

SOMMAIRE





MENUISERIES

PVC ■ ALU





CARACTÉRISTIQUES FENÊTRES PVC

UW 1,4 | UW 1,3 avec option warmedge

PREMIO / PRO +

- > Ouvrant plat extérieur de 74 mm **5 chambres** (renfort acier suivant teinte et abaque)
- > Dormant de 74 mm **6 chambres**
- > Battement central **réduit à 112 mm**



A*3 E*7B V*C2



Teinte Anteak plaxé 2 faces

OSCILLO-BATTANT en OPTION PREMIO^{PLUS} 74 et EQUILIBRE^{PLUS} 80

POIGNÉE CENTRÉE

- > Couvre-joint intégré **30, 40, 65 mm** pour la rénovation
- > **Vitrage 28 mm 4 / 20 / 4** ITR Gaz Argon / Ug 1,1W/m².K Intercalaire de vitrage alu couleur noir

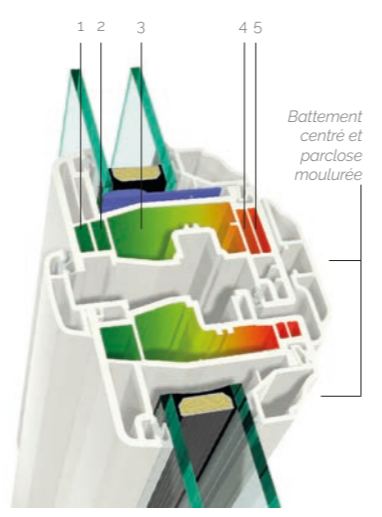

Battement centré et parclose moulurée

UW 1,3 | UW 1,2 avec option warmedge + one

EQUILIBRE / CONCEPT +

- > Ouvrant design extérieur de 80 mm **6 chambres** (renfort acier suivant teinte et abaque)
- > Dormant de 74 mm **6 chambres**
- > Battement central **réduit à 112 mm**



A*4 E*8A V*B2

*suivant vitrage et dimensions conventionnelles

FABRICATION FRANÇAISE



Bi-coloration blanc/7016 Acrylcolor

POIGNÉE CENTRÉE SÉCUSTIK®

- > Couvre-joint intégré **30, 40, 65 mm** pour la rénovation
- > **Crémone sur semi-fixe**
- > Fermeture par **renvoi d'angle avec gâches anti-arrachement (IS)**
- > **Vitrage 28 mm 4 / 20 / 4** ITR Gaz Argon / Ug 1,1W/m².K Intercalaire de vitrage **warmedge** couleur noir

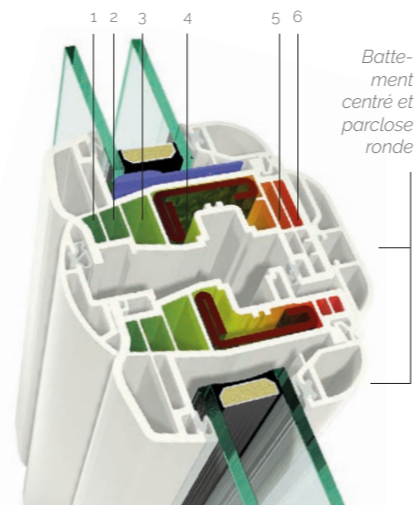

Batte-ment centré et parclose ronde



FENÊTRES PVC

■ FENÊTRE COMPOSÉE 2 vantaux + 1 fixe, teinte blanc, parclose moulurées, poignée centrée sécustik® ligne atlanta et paumelles aspect inox, petits bois 26 mm incorporés blanc.



■ PORTE-FENÊTRE CINTRÉE ARC SURBAISSÉ 2 vantaux, teinte blanc, béquille double plaque étroite avec serrure, parclose moulurées.



■ FENÊTRE OSCILLO-BATTANTE 1 vantail, teinte gris plaxé 7016, parclose carrées, poignée Sécustik® ligne Atlanta et paumelles aspect inox.



CARACTÉRISTIQUES OUVRANT CACHÉ ALU

Uw 1,5 avec bouclier thermique

DESIGN CONTEMPORAIN
Montant central réduit de 87 mm

ESTHÉTIQUE

- Assemblage à coupe d'onglet
OUVRANT CACHÉ
LUMINOSITÉ +15%
FINITION CARRÉE
FERRAGE SYMÉTRIQUE
- Paumelles visibles ou invisibles

PERFORMANCE Uw : 1,5 W/m².K

- Etanchéité **A*4/E*7B/V*A2**
- Vitrage **28 mm 4/20/4 ITR Gaz Argon**, intercalaire warmedge noir, **Ug : 1,1 W/m².K**

POSE EN RÉNO

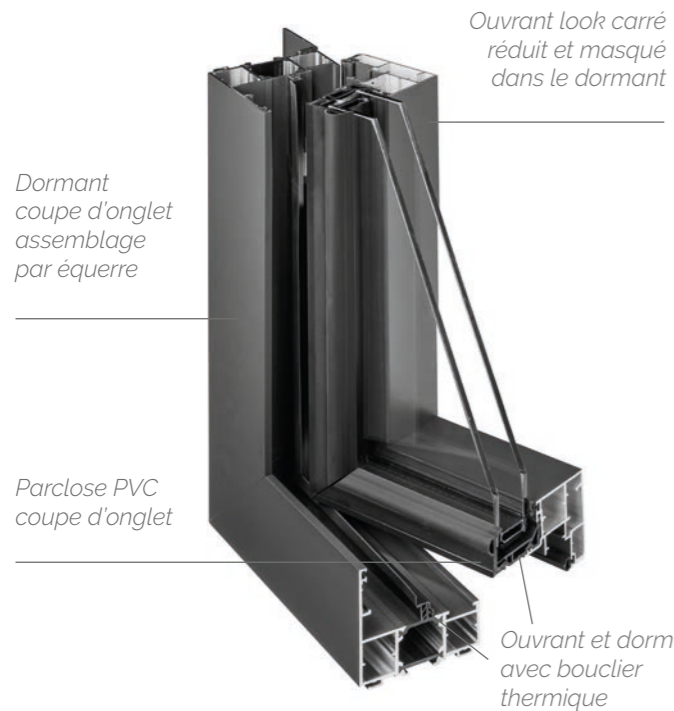

BATTEMENT CENTRÉ / DÉCENTRÉ



*1,5 W/m².k avec bouclier thermique dormant et Ug vitrage 1.1 intercalaire warmedge noir. Performances maximales atteignables suivant dimensions conventionnelles typologie de fenêtre et vitrage.

3 NIVEAUX DE FINITION

PREMIO (PR) / PRO +

- Poignée classique, décentrée
- Fermeture par gâches standards et housette sur semi-fixe

ÉQUILIBRE (EQ) / CONCEPT +

- Poignée Secustik®, centrée
- Fermeture par renvoi d'angle avec galets champignon et gâches de sécurité IS
- Crémone à levier sur semi-fixe

EXIGENCE (EX) / HABITAT +

- Ferrage caché (ouverture max 110°)
- Oscillo-Battant de Série
- Bouclier thermique
- Poignée sans embase affleurante, centrée
- Fermeture par renvoi d'angle avec galets champignon et gâches de sécurité IS
- Crémone à levier sur semi-fixe avec galets champignon et gâches de sécurité IS

CONFORT & SÉCURITÉ



FENÊTRE OUVRANT CACHÉ ALLURE

FENÊTRE OSCILLO-BATTANTE ALLURE
1 vantail, niveau Equilibre, couvre-joint plat de 40 mm, poignée Secustik® Toulon et paumelles teinte gris 7016.



Et bien plus encore avec les teintes RAL Hors standard (Granité ou Satiné) et la bicoloration.



FABRICATION FRANÇAISE



FENÊTRE
2 vantaux, niveau Exigence. Teinte Blanc 9016 S, poignée décentrée Rasata à la teinte de la menuiserie.





COULISSANT MINIMAL ALLURE

CARACTÉRISTIQUES COULISSANT MINIMAL ALU

Uw
1,4** avec kit thermique BBC

PLUS DESIGN
avec Dormant uniplan pour la pose en neuf et dormant minimal pour la rénovation

2 NIVEAUX DE FINITION

ÉQUILIBRE (EQ) / CONCEPT +

- Boitier minimal Logic
- 2 points de fermeture
- Galets POM réglables et rail alu

EXIGENCE (EX) / HABITAT +

- Poignée intuitive 20° Novem
- Maxi points de fermeture 3 et 4 points*
- Galets inox réglables et rail inox
- Kit thermique BBC

ESTHÉTIQUE

- > Design **épuré et minimal**
- > **Montant central ultra fin de 30 mm**
- > Montant de tête de 59 mm
- > **Finesse des profilés** : -23% de masses aluminium visibles
- > **Alignement uniplan dormant/ouvrant en Neuf**
- > **Dormant minimal en Rénovation**

PERFORMANCE

- > Coeff. Thermique Uw : **1.7 à 1.5 W/m².K en Réno**
1.5 à 1.4 W/m².K en Neuf
- > Vitrage 28 mm **4/20/4 ITR gaz Argon**, intercalaire Warmedge, Ug 1.1 W/m².k
- > Etanchéité AEV : **A*4 E*6B V*A2**

PROFIL DE FINITION ET D'ISOLATION

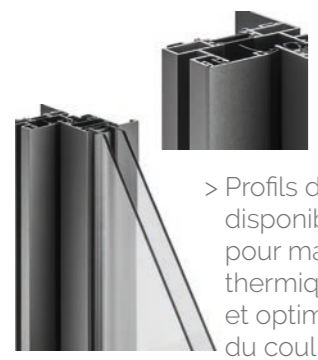

> Profils de finition et d'isolation disponibles en Rénovation (option) pour maximiser les performances thermiques et optimiser le niveau de finition générale du coulissant

POSE EN RÉNO



Vitrage de 28 à 32 mm

Rail alu ou inox

Réno : Dormant coupe d'onglet

Rupture de pont thermique dormant et ouvrant

KIT THERMIQUE BBC

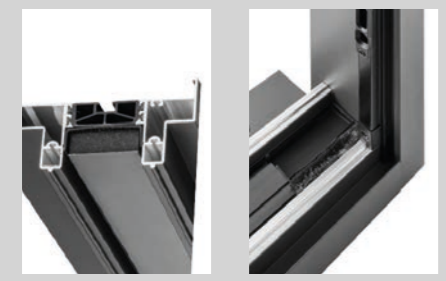

- > Traverse haute avec mousse isolante à mémoire de forme (système breveté)
- > Traverse basse avec bouclier thermique et brosses d'étanchéité sous montants

CONFORT & DESIGN



- > Boitier minimal Logic
- > Poignée intuitive 20°
- Poignée Cuvette

* Nombre de points de fermeture selon hauteur poignée et hauteur châssis
** Performances maximales suivant dimensions conventionnelles typologie de fenêtre et vitrage Ug 1.1



■ **PORTE-FENÊTRE COULISSANTE**
2 vantaux, teinte 7016 G, finition Equilibre, boîtier minimal Logic



■ **PORTE-FENÊTRE COULISSANTE**
2 vantaux, teinte 7016 G, finition Equilibre, poignée Cuadro



■ **GALANDAGE MINIMAL ALLURE - POSE EN NEUF**
Coulissant 1 vantail 1 rail, à ouverture totale, finition Equilibre, fermeture par boîtier minimal Logic



OUVRANT DISCRET®



« Personnalisation et raffinement »

OPTIMO PVC

FENÊTRES PVC

- ESTHÉTIQUE
- COULEURS
- PERFORMANCES THERMIQUES
- FORMES
- OPTIONS MULTIPLES

Choix dans le design de la parclose galbée ou moulurée. En harmonie avec tous les styles d'architectures. Une multitude de possibilités esthétiques, de formes et d'options.
Pack sécurité en option.
Option : crémonne décorative.

AEV A4 E7A V A3 Uw 1,1 W/(m².K) Sw 0,32 TLw 0,50

Pour une fenêtre 1 vantail H 1480 x L 950 mm équipée d'un vitrage 4FE/12wena/4/12wena/6FE.

Retrouvez également notre entrée de gamme **UNO PVC**

« Élégance et sécurité »

ALTIMO PVC



Maison connectée avec **I-SECURE®**

- SÉCURITÉ
- ESTHÉTIQUE
- CONFORT
- PERFORMANCES THERMIQUES

Un ouvrant de 80 mm, apportant performances, confort et robustesse à la menuiserie !

- Kit de sécurité en standard.
- Panneau de soubassement plate-bande en standard.

AEV A4 E7A V A3 Uw 1,1 W/(m².K) Sw 0,33 TLw 0,50

Pour une fenêtre 1 vantail H 1480 x L 950 mm équipée d'un vitrage 4FE/12wena/4/12wena/6FE.

swao.fr

Composez votre fenêtre !
Simulateur en ligne

LE PVC S'ADAPTE À TOUTES LES FORMES

FENÊTRES ALUMINIUM

- ESTHÉTIQUE ÉPURÉE
- APPORT DE LUMIÈRE OPTIMAL
- PERFORMANCES THERMIQUES ACCRUES
- OPTION POIGNÉE CENTRÉE

La discrétion de l'ouvrant est soulignée par un meneau central le plus fin du marché pour un apport solaire maximum. La finesse des profils et les lignes tendues apportent une esthétique optimale.

AEV A4 E7B V A3 Uw 1,4 W/(m².K) Sw 0,52 TLw 0,65

Pour une porte-fenêtre pose en neuf, de H 2180 x L 1530 mm, équipée d'un vitrage 4/20wena/4FE.

Retrouvez également notre gamme aux lignes traditionnelles **OUVRANT O'THENTIC**



Maison connectée avec **I-SECURE®**



LE NOUVEAU DESIGN de poignée avec meneau central de 69 mm.

DESIGN EXCLUSIF

Enfin, une fenêtre aussi belle ouverte que fermée !

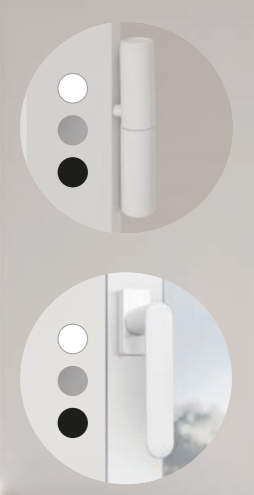

« Le design au service de la sécurité »

LE COULISSANT ALU



Maison connectée avec **I-SECURE®**

DIMENSIONS XXL

Jusqu'à 6000 mm de largeur

Jusqu'à 2550 mm

Les vantaux du milieu se superposent sur les vantaux latéraux pour maximiser le passage.

LE MONTANT CHICANE RENFORCÉ Son design exclusif avec son pan coupé offre un effet de style fluide et discret adapté à tous types d'architectures.

- 2 solutions pour une facilité de passage :
 - SEUIL RÉDUIT conformité PMR
 - SEUIL ENCASTRÉ.

Coulissant présenté avec poignée de tirage sur vantail secondaire (en option).

- SÉCURITÉ
- DESIGN EXCLUSIF
- LUMINOSITÉ
- PERFORMANCES
- CONFORT D'UTILISATION

Un apport de lumière maximisé grâce à la finesse de nos profils. Des grandes dimensions en hauteur et en largeur. Des joints mousse tissés pour une meilleure étanchéité. De nombreuses options de finitions esthétiques disponibles. Rails et roulettes inox (option).

AEV A3 E5B V B2 Uw 1,5 W/(m².K) Sw 0,55 TLw 0,68

Design Exclusif Innovation Technique

Pour un coulissant 2 vantaux de H 2180 x L 2350 mm équipé d'un vitrage isolant 4/20wena/4FE.

FENÊTRES PORTES D'ENTRÉE VOILETS DOMOTIQUE PORTES DE GARAGE



Et bien plus encore avec les teintes RAL Hors standard (Granité ou Satiné) et la bicoloration.





MENUISERIES

BOIS ■ MIXTE



INOVA® 68



LES FENÊTRES BOIS - LES BÂTIMENTS DE FRANCE



UNE FENÊTRE BOIS
100% ADAPTÉE

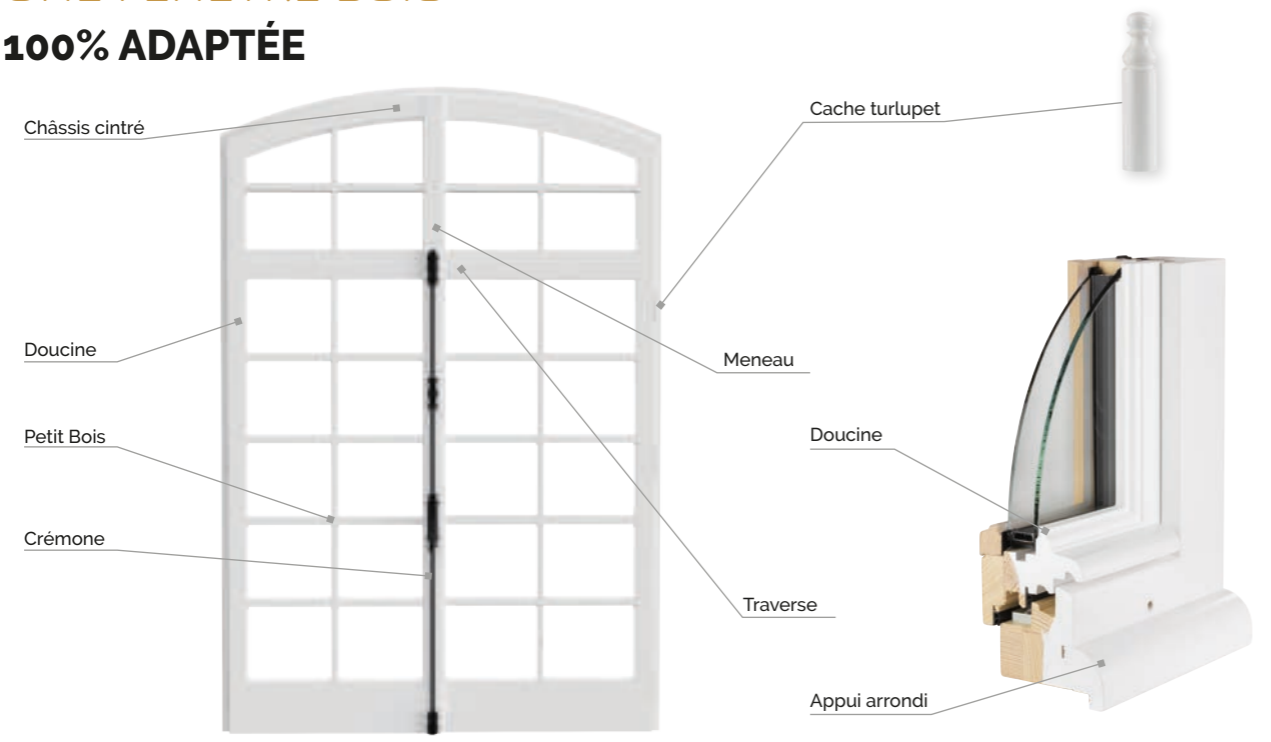

- Fenêtre compatible Bâtiments de France
- Fenêtre à l'acoustique renforcée
- Sérénité jusqu'à 10 ans* de garantie
- Sécurité maximale Quincaillerie renforcée
- Fenêtre à l'isolation renforcée
- Fenêtre respectueuse de l'environnement*
- Large choix de finitions Bicoloration possible
- Entretien réduit Traitement peinture équivalent à 5 couches pinceaux

*Suivant carnet de garantie - **consultez nos FDES disponibles auprès de nos revendeurs

DUOBA® 68

PROFILRECTOR

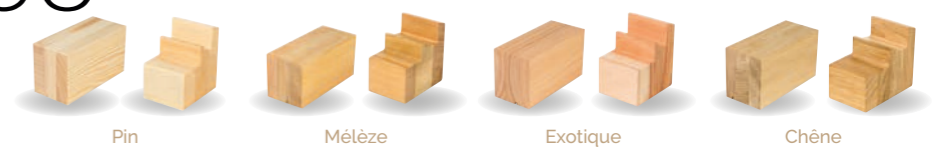

LES FENÊTRES MIXTES BOIS - ALU



VUE EXTÉRIEURE



- Double Vitrage 6-20-4Fe de série pour un meilleur confort thermique et acoustique. Intercalaire Warm Edge noir de série. Epaisseur de vitrage de 24 à 48 mm. L'installation d'un triple vitrage peut être envisagée.
- Assemblage des cadres Aluminium en coupe d'onglet. Profils aluminium ajustés grâce à des équerrres de sertissage.
- Triple joint sur cadre aluminium dormant et double joints tubulaires sur cadre ouvrant. Drainage rapide et invisible qui assure plus de performances ainsi qu'une esthétique soignée.
- Double joint d'étanchéité de série.
- Large panel de pièces d'appui et tapées disponibles pour s'adapter à tous types de pose.
- Angle présenté en vue extérieure : DUOBA 68® - Profil intérieur rector
Essence de bois : Pin - Coloris : Ral 7039 mat ext. / P12 int.
Vitrage : 6-20-4Fe.

- Fenêtre design 100% contemporaine
- Fenêtre à l'isolation renforcée
- Fenêtre respectueuse de l'environnement*
- Sérénité jusqu'à 10 ans* de garantie sur bois et aluminium
- Sécurité maximale Quincaillerie renforcée
- Large choix de finitions Bicoloration possible
- Entretien réduit Capotage en aluminium extérieur

*Suivant carnet de garantie



La Fenêtre HYBRIDE

L'excellence par MINCO®

Depuis plus de 30 années, Minco, créateur de la fenêtre HYBRIDE, fabrique des fenêtres respectueuses de l'environnement qui valorisent votre habitat. Éco-conçues à partir de matériaux biosourcés, l'association du bois à l'intérieur et de l'aluminium à l'extérieur est la meilleure combinaison : **environnement, performances, confort et économies.**

Spécialiste de la l'habitat durable et performant, l'offre globale répond à toutes les attentes quelque soit la typologie du bâtiment et le mode de mise en œuvre. Fenêtres françaises, baies coulissantes, portes d'entrée, menuiseries spécifiques, faites le choix de la performance !

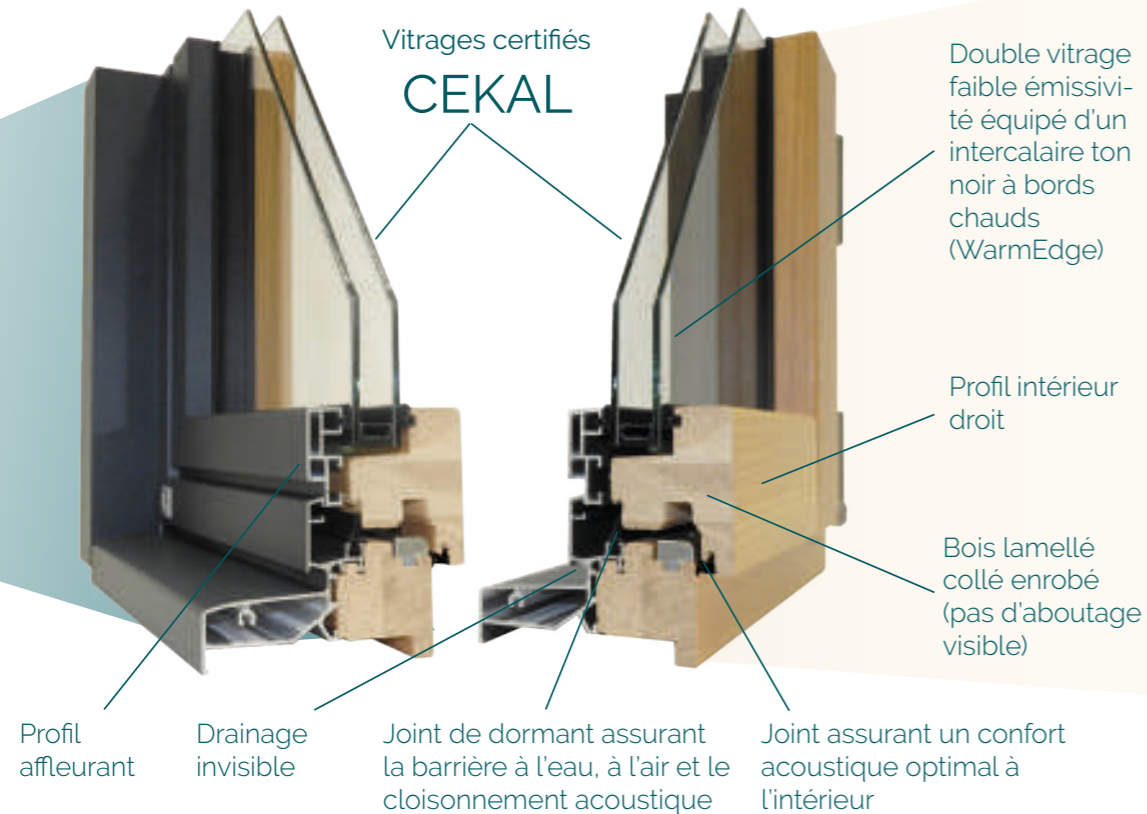

> LES SOLUTIONS HYBRIDES POUR L'HABITAT DURABLE

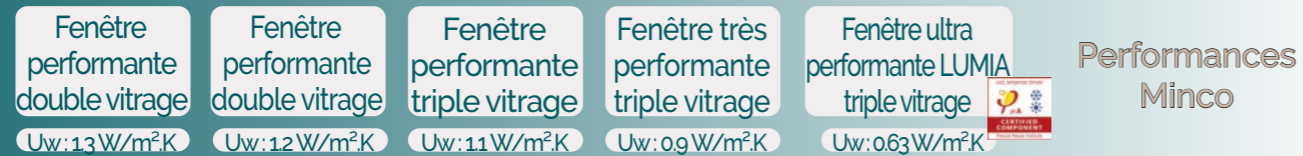

> DES PERFORMANCES PARMIS LES MEILLEURES DU MARCHÉ



• **Thermiques Uw** : jusqu'à 1,2W/m².K en double vitrage et jusqu'à 0,9W/m².K en triple vitrage



• **Air Eau Vent** : A*4 / E*7B / V*A2



• **Indice de réchauffement climatique** : 61 KG (KG CO² eq/UF)



• **Facteur solaire Sw** : 0,51



• **Transmission lumineuse Tlw** : 0,62



• **Acoustiques** : de 31dB - jusqu'à 43dB (en fonction du vitrage choisi)

La combinaison qui vous convient...

Choisissez la forme intérieure et les profils extérieurs et donnez à vos espaces de vie un caractère unique !

Combinaisons réalisables sur Fenêtre double vitrage Uw 1,3 (FDV13), triple vitrage Uw 1,1 (FTV11), baie coulissante double vitrage Uw 1,3 (BCDV13) et triple vitrage Uw 1,1 (BCTV11).

A L'INTÉRIEUR...

...côté bois, le choix de la forme peut mettre en évidence la linéarité des volumes, la simplicité des aménagements... Dans tous les cas, vous personnalisez vos lieux de vie !



Profil droit

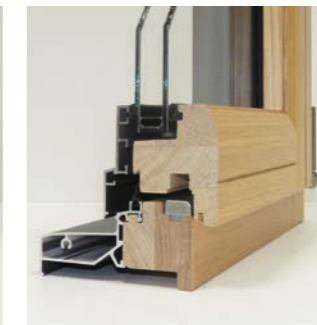

Profil galbé



Profil galbé sans rainure

A L'EXTÉRIEUR...

... les profils, simples et tout en finesse, marquent vos ouvertures et s'accordent avec vos extérieurs

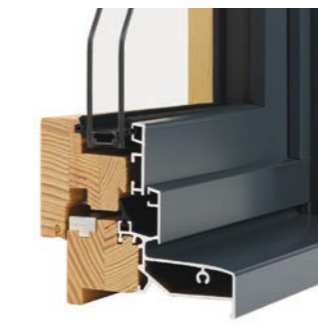

Profil droit

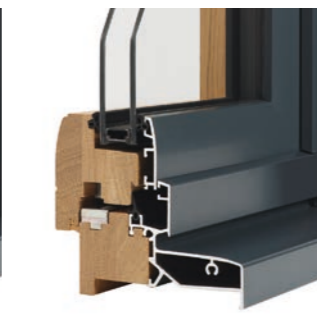

Profil galbé

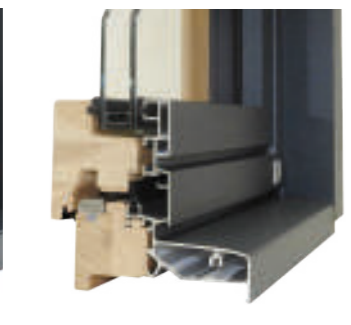

Profil affleurant

Une fenêtre hautement personnalisable

Choisissez le bois intérieur et la couleur extérieure pour réaliser un habitat à votre image



Tendances

20 COULEURS INTÉRIEURES
inspirées par la beauté des paysages

Nobles

Sublimes

Surprenantes

26 COULEURS EXTÉRIEURES
inspirées par les matières naturelles

CH

R++, le dormant conçu pour faciliter la mise en œuvre

- **Pose rapide** sur ancien dormant grâce aux pattes de fixation posées en atelier
- Moulures intérieures de qualité à **clipage facile** et rapide (45, 60 ou 80mm)
- Habillage extérieur simplifié par la gorge de clipage
- **Luminosité maximale** grâce à la finesse des profils
- Personnalisable : 30 couleurs intérieures
- Aluminium ultra résistant (classe 2)



WATSON, les options pour valoriser votre patrimoine



Poignée asymétrique

POIGNÉE CENTRÉE

La battue est centrée pour offrir visuellement une symétrie parfaite et harmoniser l'esthétique des ouvrants. Une fausse crémone en applique vient parfaire l'authenticité à votre fenêtre.



PROFIL ASTRAGALE

Le profil Astragale est la note décorative qui apporte une vraie valeur esthétique extérieure.



LES PETITS BOIS FICTIFS ET MOULURÉS



LES FAUSSES CRÉMONES EN APPLIQUE

Bouton, bec de canne ou coudée
En gris patiné, blanc ou laiton



CACHE FICHE RUSTIQUE

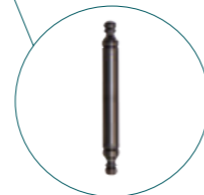

LE SOUBASSEMENT WATSON

En rénovation pour préserver l'aspect authentique de votre habitat ou mettre une pointe d'originalité dans une construction neuve, pensez panneau de soubassement platebande.

Un offre complète et des conseils pour transformer votre habitat et choisir les meilleures solutions



Comment améliorer la qualité de l'air dans ma maison ?

Quel vitrage choisir pour ma maison ?

Tous les conseils pour votre projet sur minco.fr

Dispositifs d'aide et prime renov, les solutions

C'est quoi un matériau biosourcé ?

Pourquoi L'HYBRIDE ?

Au moment de faire son choix, ce n'est pas toujours facile de se retrouver entre les différentes solutions de menuiseries existantes sur le marché. On vous aide à y voir plus clair et vous explique pourquoi la Fenêtre HYBRIDE est un choix raisonné.

- Un haut niveau de confort : moins d'entretien et plus de bien-être. Prouvé scientifiquement, le bois favorise votre bien-être intérieur.
- Une personnalisation quasi illimitée : entre les différentes essences de bois et les coloris extérieurs, vous avez de multiples combinaisons pour être toujours à la pointe de la décoration et vous faire plaisir selon vos goûts.
- Un haut niveau de réparabilité : avec d'autres matériaux seul le changement est envisageable. Grâce à la Fenêtre HYBRIDE, Minco® s'engage à étudier toutes les solutions pour réparer avant de changer. C'est aussi cela être responsable.
- Une stabilité durable : l'aluminium protège le bois. Fini les obligations de reprises des finitions extérieures.
- Une vie plus sereine : les menuiseries Minco® sont parfaitement sécurisées pour vous permettre de vivre chez vous l'esprit plus léger.
- Un impact environnemental maîtrisé : seulement 61 kg de CO₂ par m² sur 30 années. Votre impact carbone est donc plus faible qu'avec d'autres menuiseries du marché.
- Une mise en œuvre selon vos besoins : rénovation traditionnelle, dépose totale, neuf, maison ossature bois, maison passive... Dans tous les cas, c'est facile et adapté à votre projet.

Vos outils

Transformez vos idées en projet !

- Un pas de plus vers le concret: grâce à notre configurateur, vous obtiendrez un tarif estimatif en neuf ou rénovation, avec la mise en œuvre.



www. estimation-fenetre.minco.fr



VITRAGES DÉCORATIFS STANDARDS

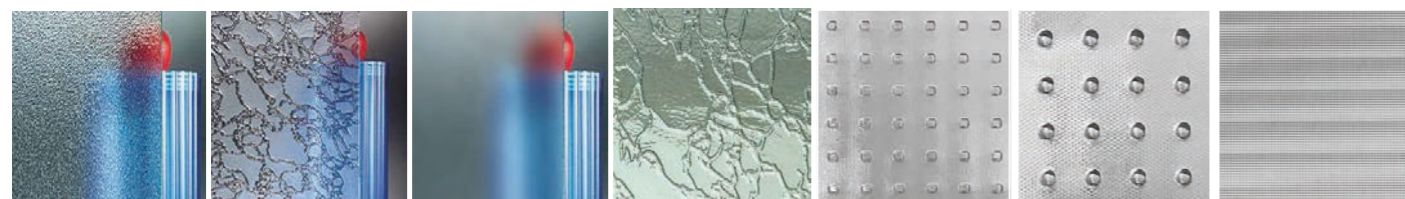

Granité 200 Delta Mat Dépoli Delta Clair Master Carré Master Lens Master Points

PETITS BOIS

Les petits bois sont incorporés à l'intérieur du double vitrage. Le nettoyage en est grandement facilité.

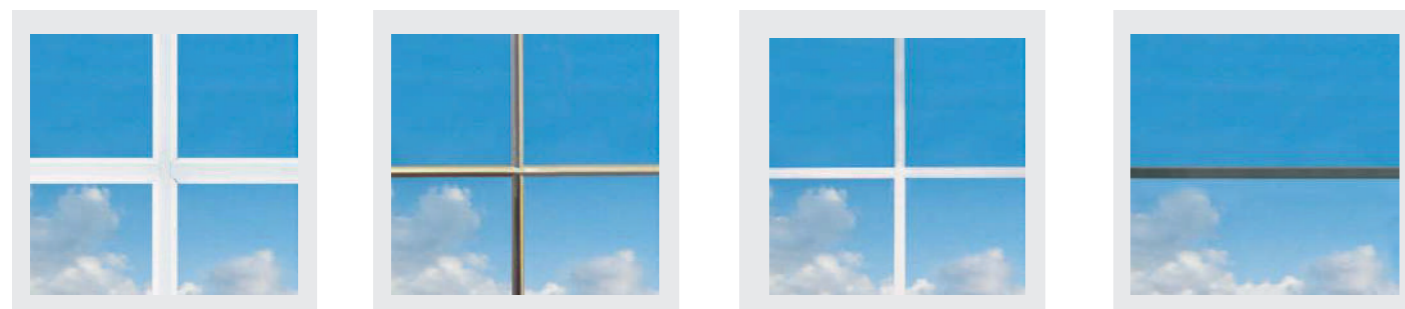

Aluminium de 26 ou 45 mm laqué
Toutes teintes RAL
et bi-coloration disponibles

Laiton de 10 mm

Aluminium de 10 mm
Blanc uniquement

Petit bois Inox
Couleur plomb

LES POIGNÉES ET QUINCAILLERIE PVC

POIGNÉES SÉCUSTIK



Blanc classique Laiton Inox

POIGNÉE DE TIRAGE EXTÉRIEURE



QUINCAILLERIE DÉCORATIVE



Capuchons
Blanc - Fer patiné - Laiton - Vieux laiton

Poignées et boutons olive



Fausses crémones

PERFORMANCES DES TYPES DE VITRAGES

- ITR : Isolation Thermique Renforcé
- Le coefficient U détermine la performance thermique du vitrage. Plus cette valeur est proche de 1, plus le vitrage est isolant.
- Le gaz Argon dans le double vitrage renforce sa performance thermique.

	COMPOSITION	ISOLATION THERMIQUE	CONTRÔLE SOLAIRE	ISOLATION PHONIQUE	PROTECTION SÉCURITÉ
THERMIQUES	Vitrage isolant standard	4/16/4	★	★	★
	Double vitrage isolant thermique renforcé (ITR)	4/16/4 ITR ou 4/20/4 ITR + argon	★★★★	★★	★
	Double vitrage isolant thermique renforcé Argon ("One")	4/16/4 ou 4/20/4 + argon	★★★★★	★★★★	★
	Vitrage 4 saisons	4/16/4 ou 4/20/4 + argon	★★★★★	★★★★★	★
PHONIQUES	Double phonique standard	4/10/10 ITR + argon ou 4/14/10 ITR + argon	★★★★	★★★★	★★★★
	Double vitrage phonique renforcé	44.2Si/12/4 ITR + argon ou 44/2Si/16/4 ITR + argon	★★★★★	★★★★★	★★★★★
	Double vitrage phonique super renforcé	44/2Si/8/10 ITR + argon ou 44.2Si/14/10 ITR + argon	★★★★	★★	★★★★★
SÉCURITÉ	Vitrage protection standard	44.2/12/4 ITR ou 44.2/16/4 ITR	★★	★★★★	★★★★
	Double vitrage de protection	44.2/8/44.2 ITR + argon ou 44.2/16/44.2 ITR + argon	★★★★★	★★★★	★★★★
	Double vitrage de protection renforcé	44.6 (sp 510)/10/4 ITR + argon ou 44.6 (sp 510)/14/4 ITR + argon	★★★★★	★★★★★	★

TOUTES LES COULEURS DE VOS ENVIES

3 TEINTES MASSE



7 TEINTES PLAXÉES 2 FACES

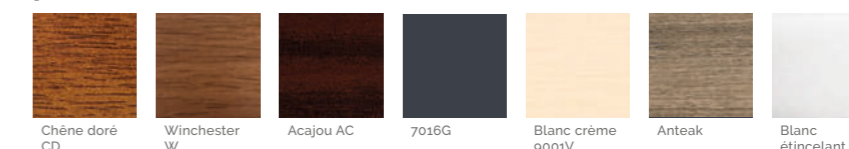

6 BICOLORATION PLAXÉE 1 FACE

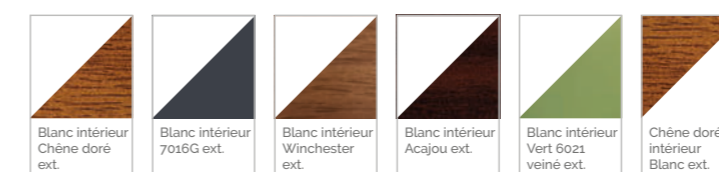

7 TEINTES ACRYLCOLOR

disponibles en bicoloration uniquement avec intérieur en Blanc B

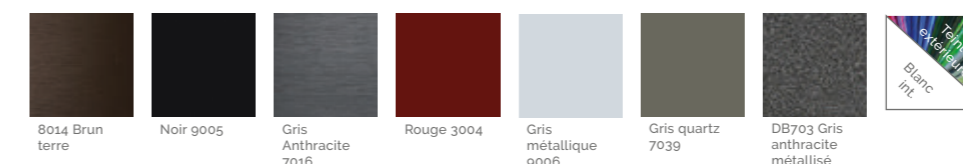



PORTES D'ENTRÉES

ACIER ■ ALU ■ MIXTE ■ BLINDÉE





PORTES D'ENTRÉE MONOBLOC ALU 80 MM

Choisir une porte PASSAGE, c'est s'ouvrir de façon durable aux économies d'énergie, au design et à la sécurité tout en respectant l'environnement.

FABRICATION FRANÇAISE



CARACTÉRISTIQUES

- Ouvrant monobloc alu 80 mm
- Triple vitrage feuilleté retardateur d'effraction
- Équipements de sécurité haut de gamme
- Hautes performances d'isolation thermique et acoustique
- Normes P.M.R. respectées
- Plus de 230 modèles
- Une infinité de couleurs garanties 20 ans (voir nuancier page 36)

L'ALLIANCE DE L'ESTHÉTISME ET D'UNE ISOLATION PERFORMANTE

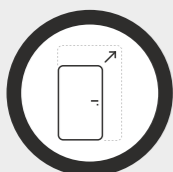

Grandes dimensions jusqu'à 2248 x 1042 mm



Ouvrant à recouvrement

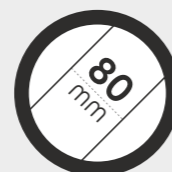

Épaisseur 80 mm isolant et sécurisant



Haute isolation

46 TEINTES & FINITIONS CLASSE 2 HAUTE DURABILITÉ

COULEURS GARANTIES
20 ANS

M = Mat 30 % / G = Granité / B = Brillant 80 %. Autres teintes RAL et finitions disponibles sur simple demande. Disponible en mono ou bicoloration sans plus-value.

* Sauf RAL 3003 et Blanc TECH

Ivoire clair 1015 M - G	Brun 1247 M - G	Rouge rubis 3003 M	Rouge pourpre 3004 M - G	Bleu saphir 5003 M - G	Bleu gentiane 5010 M	Bleu distant 5023 M
Vert mousse 6005 M - G	Vert pâte 6021 M	Gris de sécurité 7004 M	Gris basalte 7012 M	Gris anthracite 7016 M - G	Gris noir 7021 M	Gris pierre 7030 M
Gris clair 7035 M	Gris quartz 7039 M	Brun sépia 8014 M	Brun gris 8019 M	Blanc 9001 M	Noir foncé 9005 M - G	Aluminium blanc 9006 M - G
Blanc pur 9010 M - B - G	Blanc signalisation 9016 M - B - G	Blanc TECH M	Vert 2500 sablé	Rouge 2100 sablé	Bleu 2700 sablé	Bleu Canon 2525
Gris 2400 sablé	Noir 2100 sablé	Gris 2900 sablé	Brun 2550 sablé	Mars 2525 sablé	Bronze 2525	

THERMOLAQUAGE ÉCO-RESPONSABLE

Notre ligne de thermolaquage est digitalisée 2.0, zéro papier, zéro rejet liquide, zéro rejet atmosphérique et bilan carbone ultra réduit. Nos labels **QUALILAQUAGE** et **QUALIMARINE**, ainsi que l'utilisation de poudres classe 2 attestent de la haute durabilité de la tenue des couleurs thermolaquées.

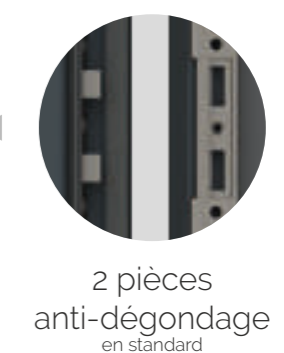
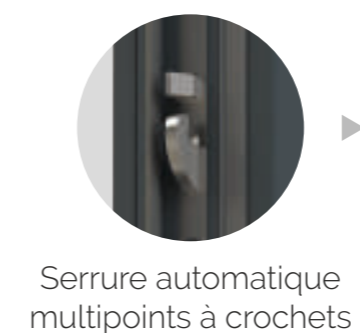



NOUVEAUTÉ COLLECTION ESSENTIELLE

Cette nouvelle collection tendance industrielle associe l'authenticité d'un plaxage ton bois et l'élégance de pièces décoratives et quincailleries noires mat.

13
TONS BOIS
DISPONIBLES

Hörnischuch 07/23 Turner Oak Malt F4703001 Wooddec	Renolit Chêne irlandais 3211-05-148	Renolit Winchester XA 49240-015	Renolit Hörnischuch Chêne doré 2178-001-167 F 436-2036	Renolit Sherwood G 49158-1011	Renolit Noyer 2178-007-167
Renolit Chêne foncé 2052-089-167	Renolit Sapeli 2065-021-167	Renolit Mahogani 2097-013-167	Renolit Bois rose 3202-001-167	Renolit AnTEAK 3241-02-195	Renolit Marron choco 8875-05-167

MODÈLE CEDAR
Bâton de tirage BT13
1000 mm noir inclus

MODÈLE CHERRY
Poignée intégrée
noire incluse

MODÈLE MÉRANTI
Décor thermolaqué noir
et bâton de tirage BT13
1000 mm noir inclus

MODÈLE WENGÉ
Décor thermolaqué noir
et poignée noire incluse

MODÈLE TECK
Décor thermolaqué noir
et bâton de tirage BT13
1000 mm noir inclus

Face intérieure :
2 choix possibles

1 Plaxé
Design intérieur
identique à la
face extérieure.
Poignée noire.

2 Laqué
L'ouvrant blanc
est agrémenté d'un
rainurage discret.
Poignée noire.

SÉLECTION SPÉCIALE 5 MODÈLES À PRIX UNIQUE !

LILAS

MEXICO 1
Sablage uni
inclus

DERCETO
Pièces alunox
incluses

AUBURN 1
Sablage uni
inclus

CAPELLA 1L
Delta clair

Teintes & finitions
Disponibles en mono
ou bicoloration avec
blanc g016 Mat
intérieur.

- g016 Mat 2 faces
- 7016 Mat 2 faces
- 7016 Granité 2 faces
- Noir 2100 sablé 2 faces
- 3004 Mat

SPENCER 1
Moultures rapportées
Grille véritable Rustica
et BT12 en option

ALEZAN 1
Vitrage sablage uni 2
faces
Barre de tirage
BT3-625 et alunox inclus

ARGOS
Barre de tirage
BT6-1000
et alunox inclus

SILICE 1
Vitrage sablage uni
2 faces et poignée
incrustée en inox
incluse

BLEUET 1
Vitrage sablage uni
2 faces et alunox
inclus

PASTEL 4
Vitrage sablage uni
2 faces, alunox en option

PERSAN 1
Vitrage sablage uni
2 faces et alunox
inclus

EDISON 1
Moultures rapportées
Grille véritable Alva
et BT12 en option



CONFORT

ÉCONOMIES
D'ÉNERGIE

PUBLICITÉ
PORTES PASSAGE
TF1 & M6



LA PORTE D'ENTRÉE QUI VOUS RESSEMBLE

Faites votre choix parmi plus de 230 modèles de style moderne ou traditionnel, disponibles dans une infinité de couleurs dont la tenue est garantie 20 ans.

+230
modèles





PORTES D'ENTRÉE MONOBLOC ALU 95 MM

Carpe Diem est la porte d'entrée monobloc en aluminium 95 mm haute technicité parfaitement en phase avec son temps et les enjeux environnementaux d'aujourd'hui et de demain.

FABRICATION FRANÇAISE

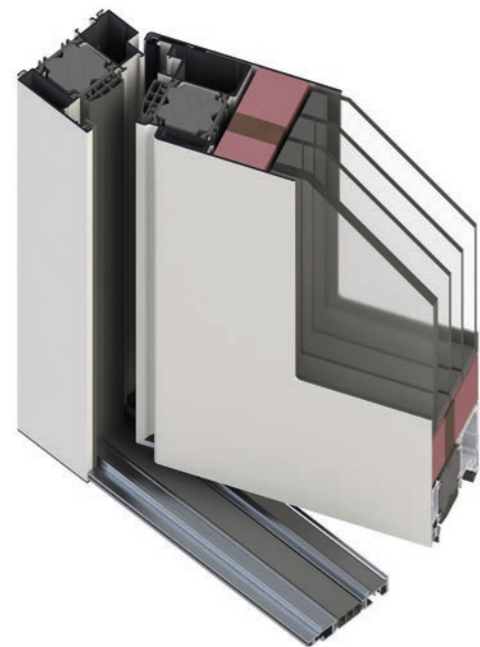

CARACTÉRISTIQUES

- Ouvrant monobloc alu 95 mm
- Quadruple vitrage feuilleté retardateur d'effraction
- Sécurité MAXIMALE avec sa conception ultra sécurisée
- Très hautes performances d'isolation thermique et acoustique
- Normes P.M.R. respectées
- Une infinité de couleurs garanties 20 ans (voir nuancier page **XX**)

UNE CONCEPTION UNIQUE POUR UNE PORTE D'ENTRÉE D'EXCEPTION

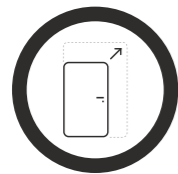

Très grandes dimensions jusqu'à 2500 x 1300 mm

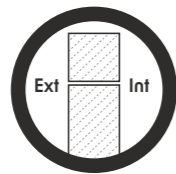

Dormant/ouvrant affleurants

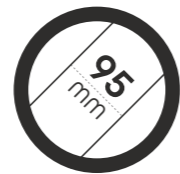

Épaisseur 95 mm isolant et sécurisant



Très haute isolation



ASPIRATION AS-V1
Poignée de tirage inox exclusive Carpe Diem



IMAGE AS-V1
Poignée incrustée en inox



CONTEMPLATION AS-V1
Barre toute hauteur en inox brossé Joncs alunox



MEDITATION AS-V2
Barre toute largeur en inox brossé Joncs alunox



REVE AS-V1
Poignée design en verre trempé Joncs alunox



MIRAGE AS-V2
Poignée intégrée à la couleur de l'ouvrant Joncs alunox



Serrure automatique multipoints à crochets & gâche filante robuste sur toute la hauteur



Rosace affleurante discrète et sécurisée & cylindre sécurité débrayable + 5 clés



Charnières invisibles à réglages 3D x3



Dispositif 12 pions anti-dégondage EURASTOP en standard



Portes d'entrée

ACIER



Votre porte Acier encore plus facile d'usage avec notre serrure motorisée

LOFT nouveau design
Esthétique identique ext./int. Vitrage affleurant feuilleté sablé. Présentée en Gris 9007.

Esthétique, robuste et économique, ce matériau offre de nombreuses possibilités et un large choix de couleurs. Découvrez un large choix de design parmi nos portes d'entrée en acier.

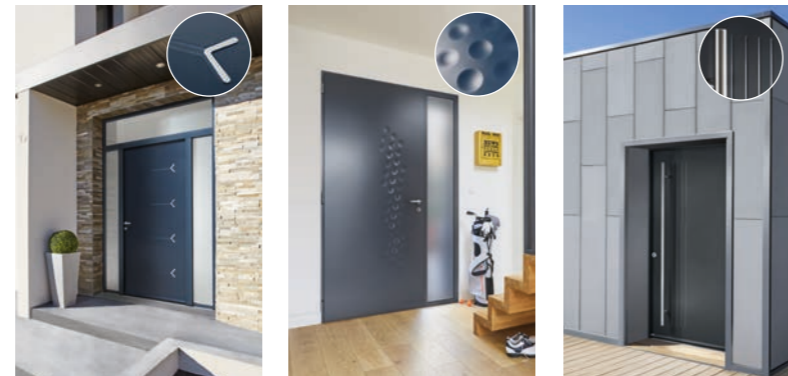

MIRANDELLE Motifs identiques ext./int. Décors aspect inox ext. uniquement. Présentée en Bleu 2700.
PAGO Esthétique identique ext./int. Présentée en Bleu 2700.
MINGAO Esthétique identique ext./int. Barre de tirage traversante extérieure (en option). Présentée en Gris 7016.

ANGLE ACIER 48
Une conception qui assure une réelle performance thermique de votre porte : ouvrant monobloc épaisseur 48 mm sur cadre bois assurant la rupture de pont thermique

ALU 60



VISTA
Esthétique identique ext./int. Présentée en Noir 9005



PARTY



MURANO

PARTY Esthétique identique ext./int. Vitrage affleurant. Triple vitrage feuilleté sablé. Présentée en Gris 7016.
MURANO Esthétique identique ext./int. Double vitrage feuilleté givré. Petits-bois intégrés, aspect plomb. Présentée en Gris 2400.

RETROUVEZ TOUTES NOS PORTES D'ENTRÉE ALUMINIUM SUR NOTRE SITE

ALU 80



MOONY nouveau design
Motifs identiques ext./int. Décor aluinox ext. uniquement. Vitrage affleurant. Triple vitrage feuilleté sablé. Présentée en Gris 2900.

Résistant, inaltérable, recyclable et facile d'entretien : ce matériau offre une palette illimitée de couleurs et s'adapte au style de votre maison traditionnelle ou contemporaine. Nos modèles de portes d'entrée en aluminium offrent également des performances thermiques et acoustiques accrues.

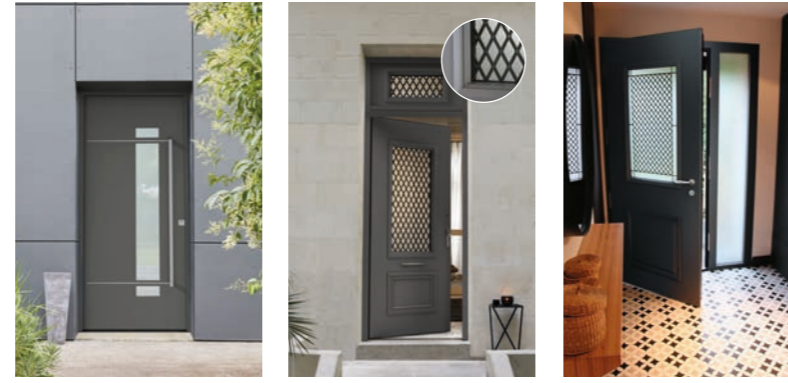

GLOSSY *Possible en mixte
JEANNE
BLENNIE *Possible en mixte

GLOSSY Motifs identiques ext./int. Décors aspect inox ext. uniquement. Barre de tirage, design rectangulaire. Présentée en Gris 7016 avec semi-fixe associé.
JEANNE Esthétique identique ext./int. Grille intégrée en 7022. Double vitrage feuilleté sablé. Présentée en Gris 9007. Composition avec imposte en faux-ouvrant. Dim : H. 2.600 mm x L. 1.000 mm.
Option : serrure motorisée avec pack empreinte. Bâton de maréchal. Poignée de tirage ronde.
BLENNIE Sérigraphie effet grille, incrustée dans un vitrage sablé (double vitrage feuilleté, sérigraphie Gris 9007). Motifs identiques ext./int. Présentée en Noir 2100.

ANGLE ALU 80
Une conception qui assure une réelle performance thermique et acoustique de votre porte : ouvrant monobloc épaisseur 80 mm sur cadre composite avec un panneau fibre de bois acoustique et 2 panneaux d'isolant thermique.

ANGLE MIXTE
Possible sur les portes COSY, GLOSSY, MAKO, ORPHIE, BAHIA, MARLA et BLENNIE.

ALU GRAND VITRAGE



Composez votre porte ! Simulateur en ligne

HARMONIE équilibre des masses
LUMINOSITÉ +14% de clair de vitrage
NOVA

INTERLUDE **INTERLUDE - NOVA**

nouveau avec option barre de tirage sur les 2 conceptions

TOUS LES MODÈLES ALU GRAND VITRAGE PROPOSENT DESORMAIS :

- 1 nouvelle poignée rosace en standard.
- 1 serrure 5 points de sécurité en option (S&SP&C).
- 1 ouvrant de 80 mm.
- De nouvelles fiches, permettant de meilleures performances AEV.
- 1 barre de tirage en option.



PVC

Portes d'entrée

FLORA
Moulires cossues thermolaquées aluminium.

Choisir une porte d'entrée en PVC, c'est opter pour une menuiserie facile d'entretien, résistante et économique. Ce matériau permet une personnalisation à l'infini avec des portes cintrables et des conceptions sur-mesure.

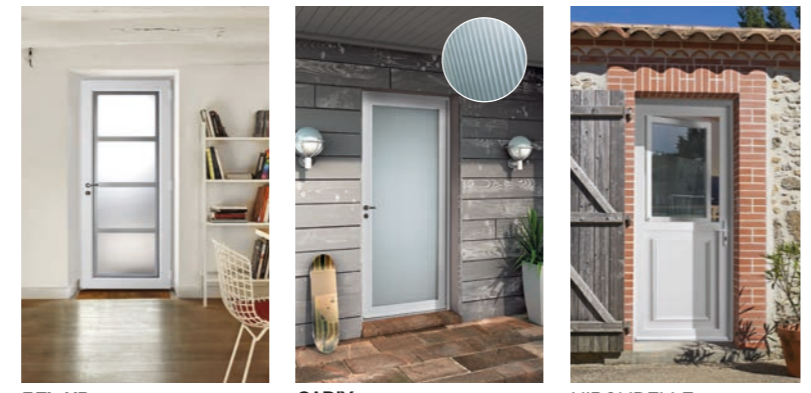

BELAIR Porte grand vitrage avec sérigraphie 9007 intégrée dans le vitrage feuilleté.
CADIX Vitrage feuilleté sablé aux lignes verticales.
HIRONDELLE 1 Panneau plate-bande 2 faces. Vitrage feuilleté sablé. 1 cadre mouluré collé face ext.



BOIS



94 mm
ANGLE BOIS ARCAÇHON
Une conception qui assure une réelle performance thermique et acoustique de votre porte : ouvrant monobloc épaisseur 94 mm intégrant un isolant thermique biosourcé et un isolant phonique.

Chaleur et authenticité : c'est le matériau de prédilection pour le sur-mesure. Les portes d'entrée Bois sont fabriquées à partir de bois issus de forêts gérées durablement. Elles se déclinent dans plusieurs finitions, essences et couleurs.



60 mm
ANGLE BOIS
Une conception aux performances thermiques et acoustiques de qualité, qui sait s'adapter à vos souhaits de personnalisation.



EVENOS Possibilité de composer en 4, 6 ou 9 carreaux. Double vitrage feuilleté sablé. Movingui ou Chêne, présentée en Gris 7016

Besoin d'une conception sur-mesure? L'équipe Conseil SWAO est à votre écoute!

ARCAÇHON nouveau design
Avec ses lignes épurées, cette porte chêne à lames massives s'harmonisera avec tous vos projets. Son épaisseur d'ouvrant de 94 mm vous apportera du confort thermique et de la sécurité. Présentée en Chêne Essentiel.

Maison connectée

POUR PLUS DE CONFORT ET DE SÉCURITÉ, CONNECTEZ VOS MENUISERIES AVEC I-SECURE®



I-SECURE® est un capteur de position autonome (CPA) développé par **SWAO**. Invisible, il est disponible sur les menuiseries **Alu et PVC**, en coulissant et ouvrant à la française, sans altérer l'esthétique des fenêtres.

Il permet de savoir à tout moment, si les fenêtres sont : **ouvertes, verrouillées ou en aération**, via l'application TYDOM (Delta Dore). Il se positionne dans l'ouvrant (*). Capteur compatible avec votre box domotique (autonomie de la pile 5 ans).

- 1 ET 2. FENÊTRES ET PORTE**
Grâce à mon application et mon capteur I-SECURE®, je peux contrôler sur mon mobile à tout moment l'état de mes fenêtres et de ma porte d'entrée, et savoir si tout est bien fermé.
- 3. VOLETS ROULANTS CONNECTÉS**
Grâce au capteur I-SECURE®, je sais si ma fenêtre est restée ouverte, je peux descendre mon volet roulant à distance.
Ma maison est plus sécurisée, en cas d'intrusion, le capteur déclenche l'alarme et me prévient via l'application.
- 4. ALARME**
Ma maison est mieux sécurisée.
Mon capteur détecte l'ouverture de la fenêtre et déclenche l'alarme.
- 5. DÉTECTEUR DE FUMÉE CONNECTÉ**
Le détecteur me prévient sur mon téléphone et/ou déclenche l'alarme en cas d'incendie et mes volets roulants s'ouvrent automatiquement.
- 6. THERMOSTAT CONNECTÉ**
Je fais des économies d'énergie!
Grâce à un scénario dédié, je peux relier le chauffage de ma pièce à ma menuiserie. Ainsi si j'ai laissé ma fenêtre ouverte, le radiateur de la pièce se coupe.

Toutes vos menuiseries chez un même fabricant

Quel que soit le matériau. Fenêtres, portes d'entrée ou de garage, en acier, alu, bois, PVC, connecté ou pas.



Optez pour la production 100% française



swao.fr

SWAO
PORTES & FENÊTRES
La liberté de tout choisir





Une porte Hybride, pour défier le temps et rester infiniment

Marquez votre entrée avec une porte Hybride au design soigné. Entre modernité et authenticité, lignes droites ou courbes rustiques, la déco prend un coup de chaud !
Matières naturelles, couleurs vives, motifs graphiques... Le choix vous appartient !

Le champ des possibles :

- 100 modèles
- 150 options
- Performances thermiques (Ud) : 0,9 W/m2.K, 1,1 W/m2.K ou 1,4 W/m2.K
- Affaiblissement acoustique : 35 dB
- Vitrages imprimés au choix
- Sécurité renforcée (3 choix de crémone serrure)
- En option :
 - Cintre possible sur certains modèles
 - Gestion par domotique
 - Des accessoires pour personnaliser votre porte

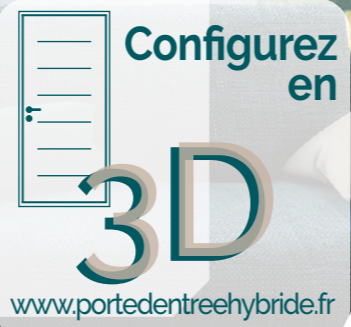

Intégrez votre création sur votre façade avec le configurateur 3D www.portedentreehybride.fr

Les ESTHÉTIQUES



Strato 22



Visua 1

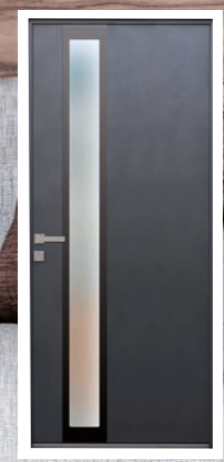

Vicua 4

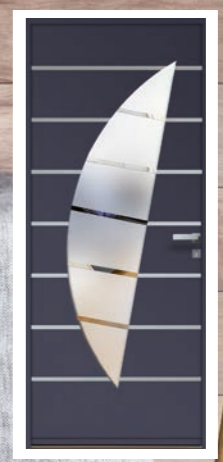

Strato 23

3 Univers design et tendance !

minco.fr

Les AUTHENTIQUES

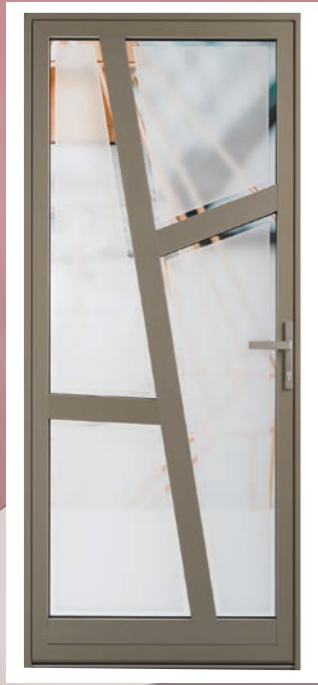

Ligna 2

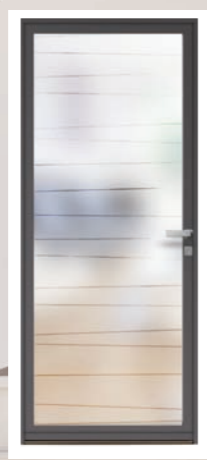

Lucia 10

Les ICONIQUES



Natura 2

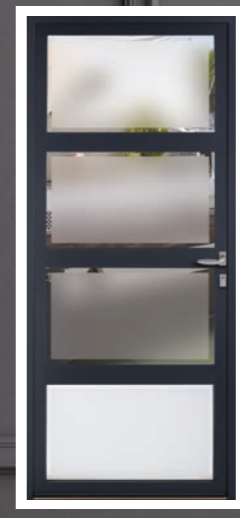

Géo 2



Actua 5





Garanties 10 ans⁽²⁾, nos portes sont conçues et fabriquées sur-mesure, en France, et proposent une infinité de design !

Porte blindée d'appartement Diamant 10

Avec Diamant 10, Picard Serrures vous propose une porte d'un haut niveau de qualité. Parfaitement adaptée aux appartements, elle est dotée de caractéristiques techniques uniques :



Certification A2P BP1 : Diamant 10 affiche une épaisseur de 82 mm, garantie anti effraction par le CNPP. Elle est 2 fois plus épaisse qu'une porte classique !



Fermeture 5 points : Diamant 10 bénéficie d'un verrouillage de l'ensemble de ses points de fermeture en 1 seul tour de clé. Sa serrure est certifiée A2P*. Elle offre un bon niveau de sécurité.



Coupe feu : Diamant 10 peut intégrer une option coupe-feu certifiée EI₂₃₀.



Isolation thermique : Diamant 10 propose une isolation thermique Ud de 1,3 W/(m².K) (1,6 W/(m².K) en version coupe-feu), grâce à un double recouvrement et l'utilisation, entre autres, de laine de roche.



Isolation phonique : En formant un puissant écran aux nuisances sonores, Diamant 10 permet un affaiblissement acoustique de 42dB avec l'option coupe-feu (40dB sans cette option).



Clés incopiables : Les clés qui équipent Diamant 10 sont brevetées et livrées avec une carte de propriété numérotée. Cela vous assure une reproduction sécurisée.



Porte blindée d'appartement Diamant 20

Avec Diamant 20, Picard Serrures vous propose une porte de haute protection, pleine de sobriété et très design. Idéale pour les appartements, elle affiche de nombreux points forts :



Certification A2P BP2 : Diamant 20 affiche une épaisseur de 82 mm, garantie anti effraction. Elle est 2 fois plus épaisse qu'une porte classique !



Fermeture 7 points : Diamant 20 bénéficie d'un verrouillage de l'ensemble de ses points de fermeture en 1 seul tour de clé. Sa serrure est certifiée et offre une sécurité optimale.



Coupe feu : Diamant 20 peut intégrer une option coupe-feu certifiée EI₂₃₀.



Isolation thermique : Diamant 20 propose une isolation thermique Ud de 1,2 W/(m².K) (1,6 W/(m².K) en version coupe-feu), grâce à un double recouvrement et l'utilisation, entre autres, de laine de roche.



Isolation phonique : En formant un puissant écran aux nuisances sonores, Diamant 20 permet un affaiblissement acoustique de 44dB avec l'option coupe-feu (42dB sans cette option).



Clés incopiables : Les clés qui équipent Diamant 20 sont brevetées et livrées avec une carte de propriété numérotée. Cela vous assure une reproduction sécurisée.



Porte blindée de maison Diamant Sérénité

Avec Diamant Sérénité, Picard Serrures propose une porte de maison qui conjugue design et haute sécurité. Elle apporte à chacun de ses utilisateurs un confort pluriel grâce à des caractéristiques techniques aussi nombreuses que performantes :



Certification A2P BP1 : Diamant Sérénité affiche une épaisseur de 72 mm, garantie anti effraction par le CNPP !



Fermeture 5 points : Diamant Sérénité bénéficie d'un verrouillage de l'ensemble de ses points de fermeture en 1 seul tour de clé. Sa serrure est certifiée A2P*. Elle offre un bon niveau de sécurité.



Isolation thermique et AEV : Étanche à l'air, à l'eau et au vent, Diamant Sérénité bénéficie du classement de résistance aux intempéries AEV : A*3 E*1B V*C3. De plus elle propose un Ud de 1,6 W/m².K grâce à un double bâti à rupture.



Isolation phonique : En formant un puissant écran aux nuisances sonores, Diamant Sérénité permet un affaiblissement de 42dB.



Clés incopiables : Les clés qui équipent Diamant Sérénité sont brevetées et livrées avec une carte de propriété numérotée. Cela vous assure une reproduction sécurisée.

Porte de sécurité et de communication Opaline

Avec Opaline, Picard Serrures vous propose sa porte de communication sécurisée. Affichant un bon niveau de protection, elle se distingue par un excellent rapport qualité/prix et ses caractéristiques techniques :



Certification A2P* : Opaline affiche une épaisseur de 63 mm qui répond aux standards de sécurité. Sa serrure dotée de 3 points de fermeture est certifiée anti effraction A2P* par le CNPP !



Fermeture 3 points : Opaline bénéficie d'un verrouillage de l'ensemble de ses points de fermeture en 1 seul tour de clé. Sa serrure est certifiée A2P*. Elle offre un bon niveau de sécurité.



Coupe feu : Opaline est certifiée coupe-feu EI₁₅ ou EI₂₃₀.



Isolation thermique : Opaline propose un confort thermique - Ud de 2 W/m².K, grâce à l'utilisation entre autres de laine de roche et d'une plaque de plâtre.



Isolation phonique : Opaline offre un affaiblissement acoustique de 36dB.



Clés incopiables : Les clés qui équipent Opaline sont brevetées et livrées avec une carte de propriété numérotée. Cela vous assure une reproduction sécurisée.





VOLETS ROULANTS & PORTES DE GARAGE



VOLETS ROULANTS EXTÉRIEURS

Equipés de la technologie **Goodnight**



FABRICATION FRANÇAISE



- En rénovation
- **Goodnight : Occultation optimale** pour un sommeil de qualité > innovation brevetée
- **Apport de lumière maximisé** dans les pièces à vivre
- **Isolation thermique renforcée**
- **Solution garantie** pour le **bord de mer**
- **Sérénité** avec les garanties proposées
- Esthétique avec **4 designs de coffre au choix** et une **large palette de coloris**
- Disponible avec **motorisation solaire** et compatible maison connectée

Volet le plus occultant du marché !

OCCULTATION OPTIMALE

Combinaison gagnante de profilés et joints spéciaux permettant d'assurer une occultation optimale du volet : intégration dans la coulisse d'un profilé de coloris noir ainsi qu'un joint co-extrudé et un joint brosse.

CLAIR DE JOUR MAXIMISÉ

Coffre ultra compact : seulement 13,5 cm d'encombrement pour une baie vitrée d'1m60. Même pour les grandes baies : la lame finale ne dépasse pas du coffre pour offrir un maximum de clarté.

FONCTIONNEMENT SOLAIRE 100% SÉRÉNITÉ

Idéal pour les rénovations : pose sans dégâts car sans câblages. Panneau solaire discret et performant : jusqu'à 45 jours d'autonomie par tous les temps. Garantie jusqu'à 10 ans*.



Voir la vidéo Goodnight



*selon carnet d'Assistance et Garantie SOPROFEN

Compacité

Enroulement optimal du tablier et encombrement minimal.

Sécurité

Verrus automatiques de série résistant à des relevages de 25 kg.

Longévité

Verrus tasseurs équipés de feutrine pour éviter les rayures sur les lames.

Esthétique

4 designs dans 3 tailles 135/165/205. Lames de 37 et de 50 aluminium ou pvc.

Isolation

Grâce aux joints périphériques, jusqu'à + 12 % d'isolation thermique > passage en classe 5 en standard.

Facilité de pose

Préperçage des coulisses et tulipe clippable pour une intervention facile. Emballage écolo et pratique.

MISE EN ŒUVRE

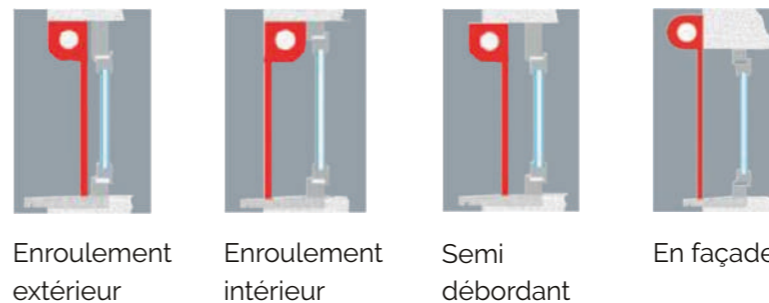

GARANTIES

- **Tablier**
- **Moteurs et automatismes***

*Selon conditions précisées dans le Carnet d'Assistance et Garanties SOPROFEN
Garantie 7 ans sur les volets motorisés Somfy
Garantie SÉRÉNITÉ 7 ans sur tout le volet avec moteur solaire RS100 IO
Garantie 10 ans sur les volets motorisés M-Soft2, hors tablier
garantie 5 ans



MANŒUVRE

MANUELLE (sangle, treuil, cordon, tirage direct)

MOTORISÉE

- Radio M-SOFT² SOPROFEN
- Filaire M-SOFT² SOPROFEN
- Radio RTS SOMFY
- Radio RTS, IO solaire et RS100 IO solaire Somfy
- Radio IO S&SO RS100 IO Somfy
- Filaire SOMFY
- Radio SIMU Solaire



COLORIS

TABLIER

Lames aluminium LA 37/50

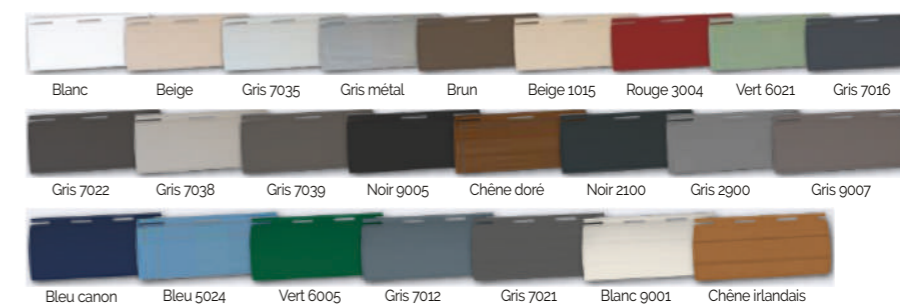

ENROULEMENT INTÉRIEUR ET EXTÉRIEUR

Lames alu thermique

LATH 37



LATH 37/50

Lames haute résistance

L37/50



Lames PVC

L37/50

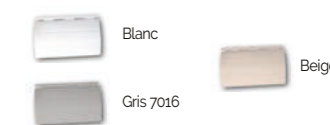

ENCADREMENT COFFRE, COULISSES ET LAME FINALE

Standards – Aspect lisse-satiné

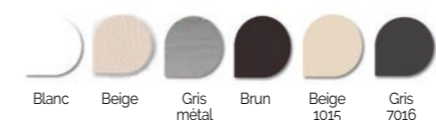

Ton Bois



Aspect structuré mat



Niveau 1 – 13 Teintes RAL - Aspect lisse satiné



Aspect structuré mat



Niveau 2



Les différences de couleurs et de brillance qui pourraient être constatées avec les produits ne sauraient être cause de litige. Photos non contractuelles





PORTE DE GARAGE SECTIONNELLE CARSEC PRO



- plafond
 - latérale
- 

- En **neuf** ou en **rénovation**, ouverture sans débord vers l'extérieur avec **refoulement sous plafond ou latéral**
- **Esthétique soignée** dans les moindres détails, **4 designs et 3 finitions possibles**
- **100 % sur mesure**, personnalisable à l'infini grâce à une large palette de **coloris, hublots et appliques/décors**
- **Panneaux de 40 mm d'épaisseur** isolés de mousse polyuréthane sans C.F.C pour une **meilleure rigidité** et une **durée de vie optimale**
- **Fonctionnement silencieux** et **facilité de pose**
- Options possibles : **portillon intégré, traitement haute résistance bord de mer**

SPÉCIFICITÉS CARSEC PRO

- **Sécurité** contre les effractions et détection automatique d'obstacle.
- **Option ressort de tension** (pour une porte jusqu'à 5500 mm de largeur et 3500 mm de hauteur) pour plus de robustesse, de confort, de sécurité et de facilité de pose.
- **Version XXL** jusqu'à 5500 mm de large et 3500 mm de haut.



SPÉCIFICITÉS CARSEC PRO LATÉRALE

- **Solution idéale pour les garages atypiques**, bas de plafond ou dont le plafond est encombré.
- Commande de l'ouverture/la fermeture de la porte à volonté avec **un passage piéton à la largeur souhaitée**, seuil bas à évacuation d'eau de 15 mm.
- **Grandes dimensions** jusqu'à 6000 mm de large et 3000 mm de haut.



DESIGNS ET FINITIONS

4 designs

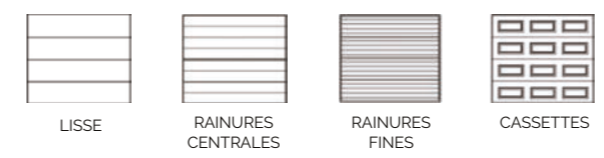

3 finitions

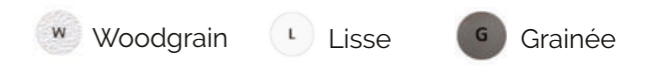

APPLIQUES/DÉCORS ET HUBLOTS



COLORIS

• En stock

- blanc 9010/9016
- gris anthracite (finition grainée uniquement)
- chêne doré
- Teintes RAL et DB métallisées (aspect lisse-mat): DB 703, DB 702, DB 701

• Teintes préférentielles (aspect structuré-mat)

- RAL 1015, RAL 3004, RAL 7016, RAL 7021, RAL 7035, RAL 7039, RAL 8014, RAL 8019
- RAL 9002, RAL 9005, RAL 9006, RAL 9007, RAL 9016, N2100S, B2650S, G2900S

• Toutes teintes RAL (aspect structuré-mat)

CARSEC PRO - VERSION XXL

LA FOLIE DES GRANDEURS !

Afin de répondre à tous les projets de rénovation mais également en construction neuve (portes de granges, de locaux annexes, de portes cochères et de garage pour camping-car, bateaux...), notre porte **CARSEC PRO** vous est proposée en **dimensions XXL** jusqu'à **5500 mm de large** et **3500 mm de hauteur**.





LA PORTE DE GARAGE PLIANTE L'ALLIANCE DU CHARME ET DE LA TECHNOLOGIE

VOTRE SOLUTION PARFAITE POUR L'AUTHENTICITÉ,
LA SÉCURITÉ ET LA PERSONNALISATION.

AUTHENTICITÉ & DESIGN :

Remplacez vos anciennes portes par une solution moderne sans sacrifier le charme français authentique.

SÉCURITÉ & DURABILITÉ :

Certification CE conforme à la norme NF EN 13241-1 pour une tranquillité d'esprit totale.

PERSONNALISATION POUSSÉE :

Du choix des hublots éco-conçus aux couleurs variées, façonnez votre porte selon vos désirs.



GARANTIE
5 ALU
ans

CHOISISSEZ VOTRE STYLE

PANNEAU
LISSE

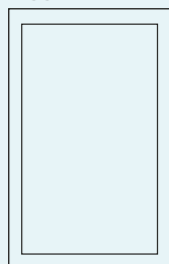

PANNEAU
LAMES
VERTICALES

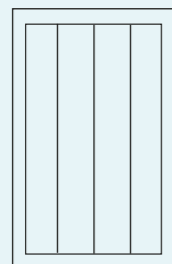

PANNEAU
LAMES
HORIZONTALES
pas de 170mm

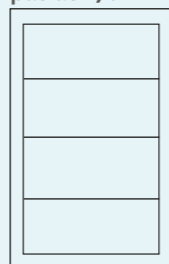

DES PORTES DE GARAGES PLIANTES SUR MESURE

VOTRE STYLE, VOTRE PORTE

Notre porte de garage pliante en aluminium offre un large choix de personnalisation.

Certifiée CE selon la norme NF EN 13241-1 dans les deux sens, elle allie sécurité, performance et durabilité.



3 MODELES DE PANNEAUX



Panneaux
lisses

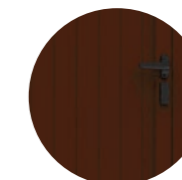

Lames
verticales

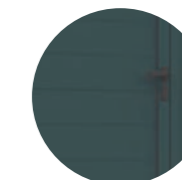

Lames
horizontales

CONFIGURATIONS

Donnez à votre porte de garage la configuration qui correspond le mieux à vos besoins et à votre espace.

- Avec ou sans traverse : 1/4-3/4 ou 1/2-1/2
- Dispositions possibles : 2, 3 ou 4 vantaux avec double repliement
- Sens d'ouvertures : vers l'intérieur ou vers l'extérieur
- Types de poses : en applique intérieur ou standard

HUBLOTS AVEC VITRAGE DÉPOLI



Carré et
Losange



Rond



Rectangle en position
verticale ou horizontale

EXPRIMEZ VOTRE STYLE AVEC UNE LARGE PALETTE DE COULEURS

RAL 7016

RAL 9016

RAL 1015

RAL 3004

RAL 5003

RAL 5014

RAL 5024

RAL 6005

RAL 6019

RAL 6021

RAL 7001

RAL 7035

RAL 8014

RAL 8019

Retrouvez l'ensemble
de nos gammes
et accédez à toute
la documentation.

Consultez
notre
SITE

ZI Le Rossignol
Route de Villeneuve
47110 Sainte-Livrade-sur-Lot
T : 05 53 01 00 59
F : 05 53 01 24 82
www.loubatfermetures.fr





VOLETS

BATTANTS ■ COULISSANTS ■ PERSIENNES





Modèle TIZO-ROM



Modèle SUN-R75V – cintré

Modèles pleins isolants

Sur les modèles pleins isolants, la conception en panneau sandwich composée de mousse de polystyrène rigide haute isolation intercalée entre deux plaques en aluminium garantit une protection thermique supplémentaire. Qu'il s'agisse d'un volet battant plein d'un modèle simple ou avec une forme spéciale de lamelles, les modèles isolants optimisent le confort thermique.

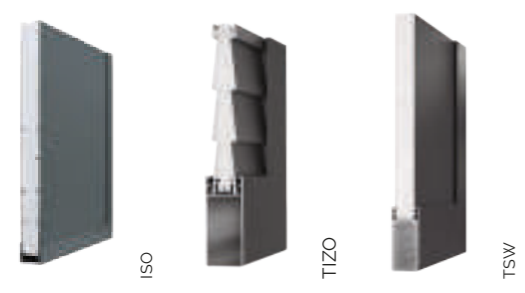

Modèles pleins non-isolants

Les modèles pleins non isolants présentent exclusivement des surfaces constituées de panneaux pleins en aluminium. La division de la surface dépend du nombre de zones. Il est possible d'ajouter d'autres éléments d'aménagement comme des barres transversales ou en Z.



Modèles lamelles fixes

Les volets battants à lamelles fixes se composent d'au moins une zone de lamelles fixes. Indépendamment de cette dernière, les autres zones peuvent être dotées de panneaux en aluminium (lisses, rainurés vertical ou horizontal). Une traverse horizontale ou un montant vertical est utilisé pour séparer au moins deux zones.

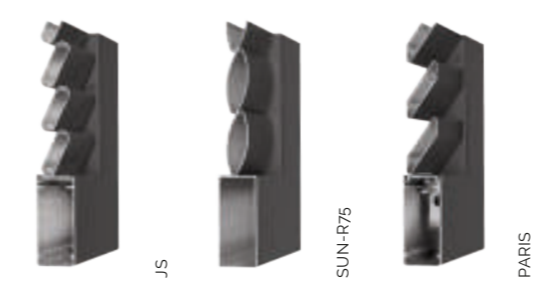

Modèles lamelles orientables

Les volets battants à lamelles orientables se composent d'au moins une zone à lamelles orientables. Indépendamment de cette dernière, les autres zones peuvent être dotées de panneaux en aluminium (lisses, rainurés vertical ou horizontal). Une traverse horizontale ou un montant vertical est utilisé pour séparer au moins deux zones. L'orientation des lamelles se règle à l'aide d'un système de manoeuvre intégrée au vantail, visible ou invisible.

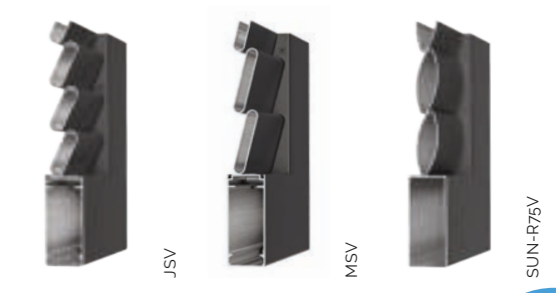



VOLETS COULISSANTS ET COULISSANTS PLIABLES



PROVENCE

Le modèle PROVENCE est une solution comprenant un cadre à quatre côtés avec glissières supérieure et inférieure. Les différents paquets de lames du modèle Provence, fabriqués à partir de profilés en aluminium extrudés, se ferment et s'ouvrent en accordéon.

- Loquet et verrou
- Glissières en haut et en bas
- Couleur du cadre et des glissières assortie aux vantaux
- Brosse d'étanchéité
- Modèle à projection possible
- Possibilité de 5 ou 10 ajours sur les panneaux





Des volets pour tous les goûts !



Les volets précadres, idéal pour la rénovation !

Le **volet bois**, pour une façade plus traditionnelle

En matière d'aménagement extérieur, le **volet bois** est particulièrement prisé pour le charme qu'il apportera à votre façade. Très esthétique, ce type de volet vous garantira une **meilleure isolation** et **davantage de résistance**. En effet, le bois est un des matériaux qui offre les meilleures performances énergétiques.



Facilité de pose, esthétique, **confort**

Préconisé lors d'un chantier de rénovation, le précadre permet l'installation de **nouveaux volets, sans pose de gonds**. L'esthétique de la façade reste préservée au moyen des **ailes de recouvrement** qui dissimulent l'emplacement des anciennes charnières.

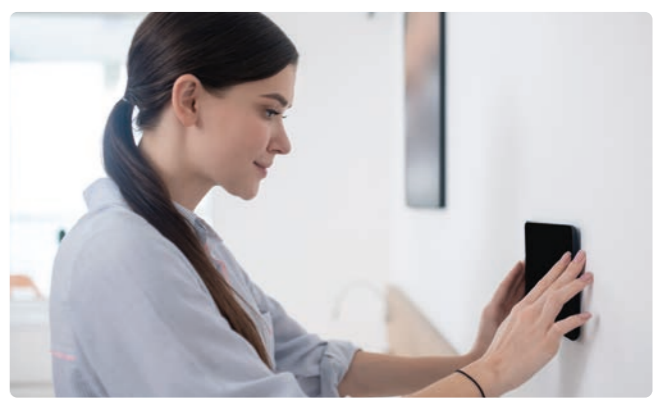

L'**alu**, un volet moderne et résistant

Le volet alu embellira votre façade avec une touche **design**. De plus en plus tendance depuis ces dernières années, ce type de volet a l'avantage d'être **très robuste**. Il permet de résister parfaitement aux intempéries et aux chocs. Cet atout joue également sur sa sécurité face aux effractions. Un simple nettoyage suffit à lui rendre son éclat des premiers jours.

Le **PVC**, l'alternative économique

Le PVC fait partie des matériaux les plus employés dans la fabrication de volets. Et pour cause, cette matière offre un rapport **qualité-prix optimal** sans oublier la personnalisation grâce à la finition laquée avec **18 coloris aux choix**. Généralement bon marché, ils ne manquent pas d'atouts en matière de performances thermiques et acoustiques, de durabilité, de facilité d'entretien et même de design.



Intégrer **vos volets** à la **domotique** de votre maison

Chez Volets Thiebaut, nous vous donnons le choix entre **2 box différentes** pour contrôler vos volets à distance. Élément central de la domotique, la box communiquera par radio avec l'ensemble de vos équipements compatibles..

Elle permet de centraliser, commander et gérer votre maison depuis un smartphone, une tablette ou un ordinateur connecté à internet. Pour en savoir plus, n'hésitez pas à visiter notre site internet.





Volets coulissants ALU Isolé **STELLA**



Persienne coulissante PVC **PERCOLUX**



Persienne coulissante ALU **SECURALUX**



Volets battants PVC **CASSIOPEE**



Volets battants ALU Isolé **ORION**

**PRÉ-CADRE
POUR VOLETS BATTANTS**

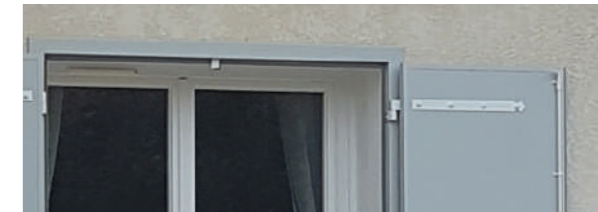

LES **+**
PRODUITS

IDÉAL EN RÉNOVATION OCCULTATION RENFORCÉE

SIMPLICITÉ DE POSE LARGE CHOIX DE COLORIS



Volets battants PVC Plaxé **SIRIUS**





PORTAILS & CLÔTURES





Les portails & clôtures ALUMINIUM



Portail coulissant aspect 1 vantail, portillon **BOUQUET** et clôture **FRESQUE** avec déco **PLUIE**

ÉLÉMENTS DÉCORATIFS

Plusieurs choix de décors disponibles.

IRIS	LINE	PLUIE
BULLES	TROPIC	IVY
GALET	S	WOOD



Portail battant et portillon **NEMESIS** avec déco **WOOD**



Clôture **PAMPILLE** avec déco **WOOD**

Retrouvez l'ensemble de nos produits sur www.maine-clotures.com

Portail FUSION **BOUQUET** avec déco **LINE**



Une **INNOVATION** récompensée à plusieurs reprises : **TROPHÉES** LAURÉAT 2021

GRAND PRIX INNOVATION 2022 PROTECTION SOLAIRE / FERMETURE

NOMMÉ PRIX DE LA MAISON 2023 MaisonsTravaux | Maison | MCK JARDIN SERVICES

OUVERTURE FUSION

Le portail battant motorisé avec portillon intégré :

- **UN GAIN D'ESPACE**
- **UN SYSTÈME D'OUVERTURE SÉCURISANT & FIABLE**
- **UN ACCÈS PIÉTON INDÉPENDANT**
- **UN PASSAGE ADAPTÉ**

MAINE CLÔTURES
PORTAILS & CLÔTURES
GARANTIE 25 ANS
Fabrication & Laquage

Garantie 25 ans sur la fabrication des portails et clôtures sur-mesure aluminium et PVC et sur la tenue du laquage des produits aluminium.

* Détails disponibles auprès de votre installateur.



Portillon **CHELSEA** et clôture **CHEVRIL**



Portail battant **ONIX** Déco **Liserés Alunox**





Portail coulissant aspect 2 vantaux **BRIXTON** et clôture **VALETTE**



Portail battant et portillon **CASTELLANE** et clôture **BOLLENE**



Portail coulissant aspect 2 vantaux **CANEBIERE**

IMAGINEZ &
VISUALISEZ
VOTRE PROJET !

MIRAGE
MP



Portillon et portail battant **HUERTAS**
avec motorisation **INVISIO**



Portail coulissant aspect 2 vantaux **HAVANA**



Clôture **BOLLENE**



Portail coulissant aspect 2 vantaux **MANHATTAN** et clôture **NAUSSAC**



Les portails & clôtures ALUMINIUM



👍 C'EST INÉDIT !
DÉCOUPE PVC

La découpe de motifs déco est disponible sur les portails en finition PVC, comme sur les portails finition Aluminium.



Portail coulissant aspect 1 vantail **AQUARELLE** et clôture **TRESSE** - Déco **IVY**



Portillon **CASTELLANE** et clôture **PANNECIERE**



Clôture **PANNECIERE**

👍 BIEN CONÇU !

LAMES BRISE-VUE

Les lames brise-vue du portail & portillon **CASTELLANE** et de la clôture **PANNECIERE** sont idéales pour les zones ventées et permettent d'atténuer la force du vent.



Portail battant **MANHATTAN**



MAINE CLOTURES est l'unique fabricant de portails et clôtures constitués de profilés PVC à la marque NF !
Les profilés qui constituent les portails et clôtures **MAINE CLOTURES** font l'objet de tests dans notre laboratoire conformément au règlement de la marque NF 132 dont : résistance aux chocs, traction, mesure de la colorimétrie avec une garantie de constance de teinte des profilés PVC blanc 011 et beige 023 de 10 ans.



Portail battant **PERRACHE**



Garantie 25 ans sur la fabrication des portails et clôtures sur-mesure aluminium et PVC et sur la tenue du laquage des produits aluminium.
* Détails disponibles auprès de votre installateur.

Clôture **TRESSE** - Déco **ORIENT**





GAMME PERFORMANCE

FABRICATION GARANTIE 15 ANS |
 LAQUAGE GARANTI 15 ANS (Classe II) |
 120 MODÈLES |
 20 COLORIS STANDARDS |
 4 MODÈLES STANDARDS

9016 Blanc Texturé	7016 Gris anthracite Texturé	9005 Noir foncé Texturé	G2900 Gris sablé Sablé	N2100 Noir sablé Sablé
9007 Grège Texturé	7039 Gris quartz Texturé	3004 Rouge pourpre Texturé	6005 Vert mousse Texturé	8019 Brun gris Texturé
7035 Gris clair Texturé	8023 Brun terre Texturé	7045 Gris galet Texturé	7006 Gris beige Texturé	8014 Brun sépia Texturé
5003 Bleu clair Texturé	Mars Mars Sablé YX355F	7031 Gris bleu Texturé	9006 Gris aluminium Texturé	1015 Ivoire clair Texturé

RAMILLE

- Portail battant persienné en aluminium thermolaqué
- Design contemporain droit
- Poteaux aluminium Renno sur platines (en option)
- Lames persiennées extra larges horizontales 255 x 25 mm

Disponible en coulissant |
 Produits sur-mesure |
 Motorisable



PASSIFLORE

- Portail coulissant et portillon ajouré en aluminium thermolaqué
- Design contemporain droit
- Aspect 2 vantaux simplifiés
- Lames larges ajourées horizontales 160 x 25 mm
- Écart entre les lames de 8 à 30 mm (suivant la hauteur)

Disponible en battant |
 Produits sur-mesure |
 Motorisable |
 Existe en dimensions standards



IF

- Portail coulissant plein en aluminium thermolaqué
- Design contemporain droit
- Aspect : 1 vantail
- Renforts moteur intégrés dans les lames (portail battant)
- Lames larges pleines horizontales 150 x 25 mm

Disponible en battant |
 Produits sur-mesure |
 Motorisable |
 Existe en dimensions standards



MÉLISSE

- Portail battant plein en aluminium thermolaqué
- Design contemporain droit
- Renforts moteur intégrés dans les lames
- Lames pleines XXL horizontales 300 x 25 mm

Disponible en coulissant |
 Produits sur-mesure |
 Motorisable |
 Existe en dimensions standards



AKENE

- Portail soudé coulissant plein en aluminium thermolaqué
- Design contemporain droit
- Avec traverses et montants invisibles
- Tous les coloris sans plus-value

Disponible en battant |
 Produits sur-mesure |
 Motorisable

BASSAN

- Portail battant persienné en aluminium thermolaqué
- Design contemporain droit
- Poteaux aluminium Renno sur platines (en option)
- Lames larges persiennées horizontales 130 x 25 mm

Disponible en coulissant |
 Produits sur-mesure |
 Motorisable





GAMME ESSENTIELLE

FABRICATION GARANTIE
10 ANS

LAQUAGE GARANTI
15 ANS
Classe II

33
MODÈLES

4
COLORIS STANDARDS

4
MODÈLES STANDARDS

Blanc Texturé RAL 9016

Noir sablé RAL 2100

Gris sablé RAL 2900

Gris anthracite Texturé RAL 7016



SIPO

- Portail battant plein en aluminium thermolaqué
- Design contemporain droit
- Poteaux aluminium Renno sur platines (en option)
- Lames larges horizontales 150 x 15 mm

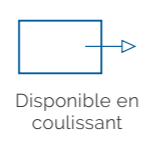

GINKGO

- Portail coulissant semi-plein en aluminium thermolaqué
- Design contemporain droit
- Aspect : 1 vantail
- Lames ajourées verticales 100 x 15 mm
- Lames larges pleines verticales 150 x 15 mm



SALAK

- Portail coulissant ajouré en aluminium thermolaqué
- Design contemporain droit
- Aspect : 2 vantaux simplifiés
- Poteaux aluminium Renno sur platines (en option)
- Lames ajourées horizontales 100 x 15 mm



PORTAILS AVEC DÉCORS

16
MODÈLES

10
DÉCORS

20
COLORIS STANDARDS

3
LAMES DE REMPLISSAGE



PIGAMON

- Portail battant semi-plein en aluminium thermolaqué
- Design contemporain droit, **décor Cerfeuil**
- Renforts moteur intégrés dans les lames
- Modèle présenté : Lames larges pleines horizontales 150 x 25 mm
- Existe en : Lames XXL pleines horizontales 300 x 25 mm (avec plus-value)
- Existe en : Lames persiennées 130 x 25 mm également (en option)

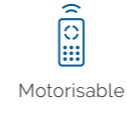

Autres exemples de décors :



Calluna



Cerfeuil



Circe



CLÔTURE BASSAN

- Clôture persiennée en aluminium thermolaqué
- Design contemporain
- Hauteur max. : 2.06 m
- Lames larges persiennées horizontales 130 x 25 mm



CLÔTURE PASSIFLORE

- Clôture ajourée en aluminium thermolaqué
- Design contemporain
- Hauteur max. : 2.09 m
- Lames larges ajourées horizontales 160 x 25 mm
- Écart entre les lames 10 mm



CLÔTURE GOYAVE

- Clôture pleine en aluminium thermolaqué
- Design contemporain
- Hauteur max. : 2.12 m
- Lames larges pleines horizontales 150 x 25 mm





La personnalisation avant tout



Le savoir-faire du sur mesure

Exprimez votre créativité avec notre Gamme Mosaïc

Cette gamme est une mosaïque d'imaginaire et de style. Découvrez-la au travers de **3 concepts** et de leurs modèles incarnant cet **art créatif**.

Quelles que soient vos envies, Mosaïc vous offre de multiples possibilités pour concevoir le portail qui vous ressemble.



Découvrez notre Gamme Rivage

L'alliance de l'esthétisme et de la modernité. La gamme Rivage est notre **concept design** avec **cassettes extérieures** et **intérieures**, pour une entrée toute en distinction. Elle combine originalité et robustesse pour donner de l'allure à votre entrée.

Du choix pour nos garde-corps, du sur mesure pour nos portails



Vitrés, barreaudés ou tôleés, les garde-corps Aluconcept permettent à la fois de valoriser votre pavillon, sécuriser vos terrasses et vous tenir à l'abri des regards indiscrets. **Esthétiques et modulables**, ils s'adaptent à tous les standards architecturaux. En aluminium soudé, tous nos garde-corps sont sur-mesure, répondant ainsi à toutes vos exigences.

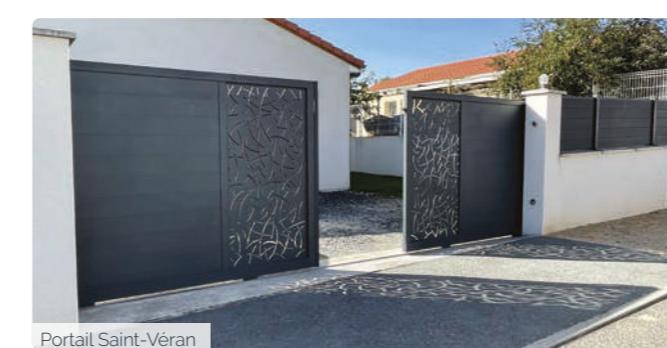

Spécialiste de la menuiserie extérieure en aluminium chez Aluconcept nous travaillons à la façon d'un **ferronnier d'art**. **L'exigence** est au cœur de nos valeurs, nous recherchons à travers chaque projet une **qualité d'exécution optimale**. Nous sommes reconnus pour notre capacité à satisfaire les plus hautes exigences et réaliser **les projets les plus inédits** : des plus classiques aux plus originaux, des plus confidentiels aux plus grandioses.





AMÉNAGEMENTS EXTÉRIEURS

PROTECTIONS SOLAIRES • MOUSTIQUAIRES



PERGOLA BIOCLIMATIQUE OPEN

LA PERGOLA SUR-MESURE FABRIQUÉ EN FRANCE



LA GAMME



Gamme OPEN

Lames orientables
Dim. max 1 module : 6,08 x 4,5 m
Dim. max version XXL : 7,4 x 4,5 m



Gamme OPEN'R

Lames orientables et rétractables.
Double motorisation.
Dim. max 1 module : 5,2 x 4 m



Gamme OPEN Arche

Structure aérienne et lames orientables.
Plusieurs configurations possible.
Dim. max 1 module : 6,08 x 4,5 m

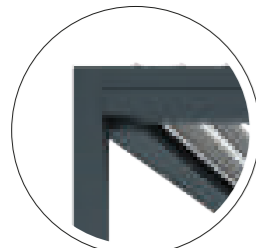

Structure robuste en aluminium extrudé thermolaqué. Sans vis apparentes

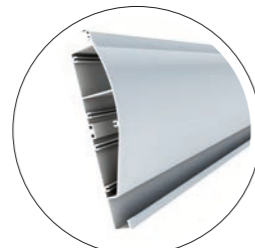

Lames orientables jusqu'à 160° pour une circulation d'air naturelle



Éclairage LED intégré dans les lames. 3 rampes en standards



Motorisation performante manœuvre radio Marquises ou Somfy. Selon configuration.

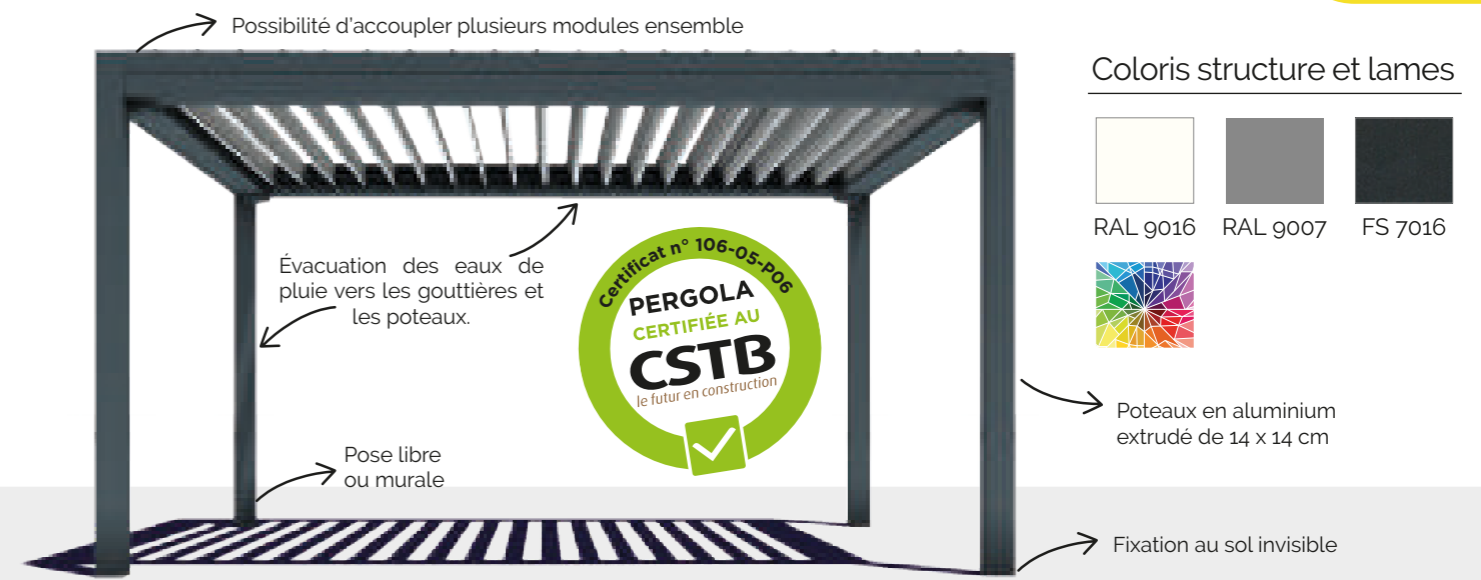

PERSONNALISER VOTRE PERGOLA OPEN AVEC DE MULTIPLES OPTIONS

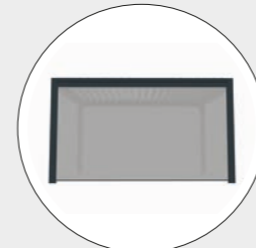

Stores verticaux intégrés pour vous protéger des brises fraîches et des regards.

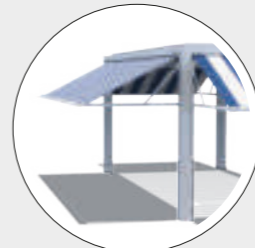

Open'iT store à projection intégré pour un ombrage maximal



Protect Lames mur de lames fixes et orientables.



Parois vitrées OpenSol coulissantes et pivotantes pour créer un nouvel espace.

PERGOLA BIOCLIMATIQUE IZI

LA PERGOLA SUR-MESURE SIMPLEMENT INNOVANTE



Lames orientables ondulées pour une circulation d'air naturelle



Motorisation intelligente Manœuvre radio Somfy ou manœuvre autonome E

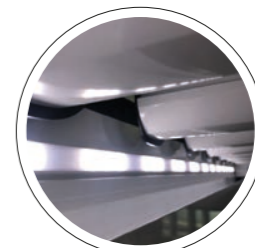

Éclairage LED intégré dans les poutres latérales. Éclairage RGB possible



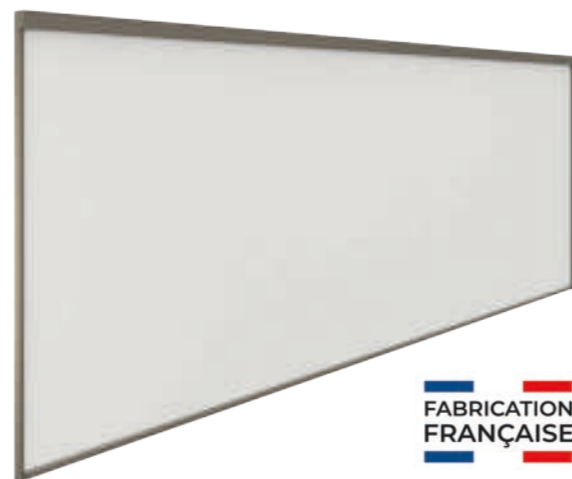

SCREENAMAX

LE NOUVEAU ZIP-SCREEN ULTRA COMPACT & EXTRA LARGE
par SOPROFEN



Jusqu'à 7 mètres de largeur, avec un coffre réduit pour la construction, la rénovation et l'extension.

- Innovation grandes dimensions > jusqu'à 7 mètres de large
- **Compacité maximale** avec un caisson de seulement **85 mm** en aluminium extrudé
- Gestion optimale de la **luminosité**
- **Température intérieure maîtrisée** (6 fois plus efficace qu'un store intérieur)
- **Protection contre les regards indiscrets** tout en conservant une parfaite visibilité depuis l'intérieur
- **Gamme de coloris étendue** et large gamme de toiles pour une **esthétique parfaite**
- Fonctionnement **solaire 100% sans fil** et intégré, en option
- **Résistance bord de mer**, en option
- Pratique, **fonctionnalité moustiquaire** en position fermée

ENCADREMENT (coffre, coulisse et barre de charge)

Jusqu'à **15 teintes** et **3 finitions** en standard



+ 181 teintes RAL

TOILE (microperforée ou occultante)

Plus de 400 toiles disponibles. Les tissus utilisés sont fabriqués à partir de fils de verre enduits ou de tissus en polyester assurant :

- des **couleurs haute tenue**
- une **tenue robuste**
- **d'excellentes performances thermiques** et de gestion de la lumière
- un **entretien minimaliste**

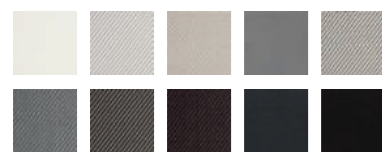

Alkenz

Serge Ferrari

copaco
screenweavers

SATTLER
thinking light

MERMET

LE FONCTIONNEMENT SOLAIRE



somfy.



- Sans fil, pratique et rapide à installer
- Pas de dégâts à l'intérieur ni à l'extérieur de l'habitation
- Maintenance facilitée avec la **batterie positionnée dans le coffre**
- **Panneau photovoltaïque de seulement 7 mm d'épaisseur** sans rivet ni vis apparente
- **Autonomie de 45 jours** sans soleil (à raison d'un cycle montée/descente par jour), **fonctionne par tous les temps, de -20°C à +70°C**
- Moteur SUNEAC DC Somfy doté des **dernières technologies** garantissant **confort et sécurité**
- Fourni avec un émetteur SMOOVE

MISE EN ŒUVRE

ISOLATION INTÉRIEURE EN NEUF



RÉNOVATION

DIMENSIONS

Largeur (mm)		Hauteur (mm)	
Mini	Maxi	Mini	Maxi
600*	7000*	500*	4000*

* En fonction des coffres et des modèles, consulter l'offre en vigueur

COFFRE

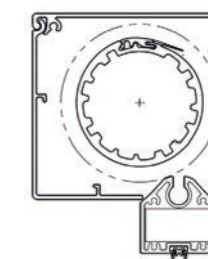

85 mm pour une baie de 6 m de large et jusqu'à 2,30 m de haut !

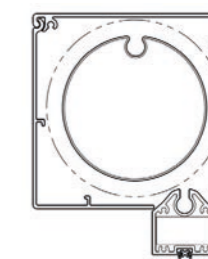

100 mm pour une baie de 7 m de large et jusqu'à 4 m de haut !

COULISSE



sans vis apparentes 22 mm

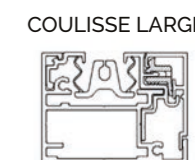

pose en façade 42 mm

MANŒUVRE

MOTORIZÉE

- Radio solaire SOMFY
- Radio IO SOMFY
- Radio RTS SOMFY
- Radio M-SOFT² SOPROFEN
- Filaire SOMFY
- Filaire M-SOFT² SOPROFEN



*Selon conditions précisées dans le Carnet d'Assistance et Garanties SOPROFEN





GAMME ON'X



GAMME AMBRE

GAMME CARPORTS

ABRITEZ ET PROTÉGEZ VOS VÉHICULES



IZICAR



IZICARLUX



IZIBOX

Abritez et protégez vos véhicules avec la nouvelle gamme de carports sur mesure imaginée par Marquises. Sa structure fine et élégante s'adaptait à tous les types d'habitats et d'environnements.

STORE COFFRE ON'X

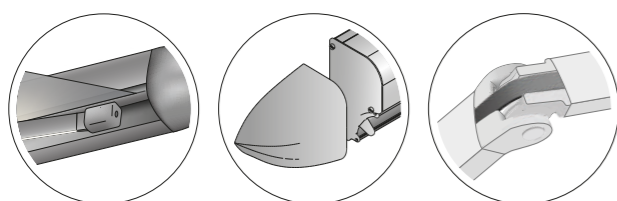

ON'X LUX, éclairage LED intégré dans les bras
Coffre de forme arrondie Ogives de finition uniques
Bras haute résistance Testés à 80 000 cycles

Le store à l'intégration parfaite

Le store coffre ON'X se distingue par ses dimensions généreuses. Son coffre de forme arrondie grâce à ses ogives de finition latérales, s'intègre parfaitement dans l'architecture de votre habitation.

Le store ON'X existe en plusieurs modèles :

- **ON'X LUX VOLANT**, store avec éclairage LED intégré dans les bras et lambrequin déroulable d'une hauteur de 1,60 m.
- **ON'X VOLANT**, store sans éclairage avec lambrequin déroulable d'une hauteur de 1,60 m.
- **ON'X LUX**, store avec éclairage LED intégré dans les bras.
- **ON'X**, store sans éclairage.



Inclinaison réglable.
De 15° à 25°



Manœuvre.
Radio io, filaire*



Coloris standards
(Autres coloris disponibles)

(mm)	Largeur mini	Largeur maxi	Avancée mini	Avancée maxi
ON'X ON'X LUX	1 850 mm	7 100 mm	1 500 mm	4 000 mm
ON'X VOLANT ON'X V. LUX	1 850 mm	7 100 mm	1 500 mm	3 500 mm

*Voir conditions produit

STORE COFFRE AMBRE

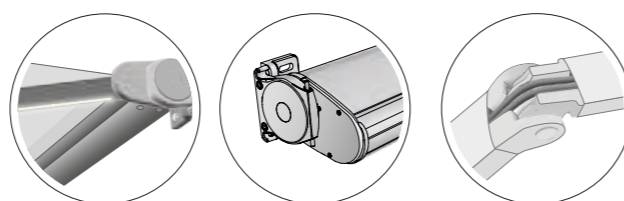

AMBRE LUX éclairage LED intégré dans les profils arrières du bras
Coffre arrondi compact Faible encombrement Hauteur : 16,6 cm
Articulation du bras à double câble gainé Testés à 20 000 cycles

Le must des petites dimensions

Le store coffre AMBRE est le produit idéal pour les balcons grâce à ses dimensions adaptées. Son coffre compact protège parfaitement toile, bras et moteur.

Le store AMBRE existe en plusieurs modèles :

- **AMBRE LUX**, store doté d'un système d'éclairage par LED intégrées dans les profils arrières du bras.
- **AMBRE**, store sans éclairage.



— NOUVEAUTÉ —
AMBRE AUTONOME, store intelligent et autonome piloté par l'énergie solaire.



Inclinaison réglable.
De 10° à 90°



Manœuvre.
Radio io, autonome, filaire*, CSI*, treuil*



Coloris standards
(Autres coloris disponibles)

(mm)	Largeur mini	Largeur maxi	Avancée mini	Avancée maxi
AMBRE/AMBRE AUTONOME	1 640 mm	5 950 mm	1 500 mm	3 500 mm
AMBRE LUX	2 090 mm	5 950 mm	1 500 mm	3 500 mm

*Voir conditions produit

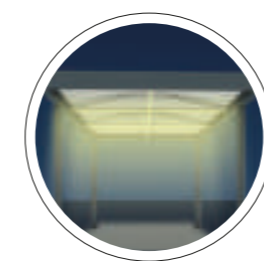

Éclairage LED
Intégré sous les arcs et/ou les tirants.
Détecteur de présence placé sous le tirant avant

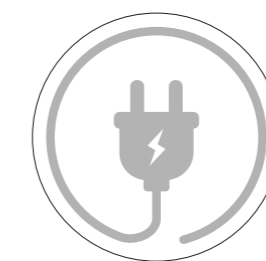

Prises de courant
Intégrées aux poteaux
pour l'IZICARLUX



IZIBOX
Box de stockage
sécurisé en option

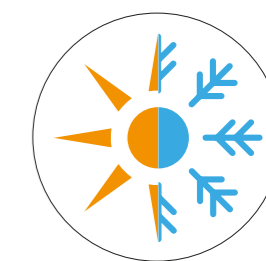

Carport 4 saisons
limite la chaleur et la condensation

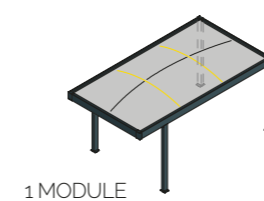

1 MODULE

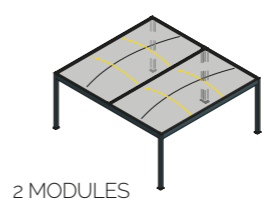

2 MODULES

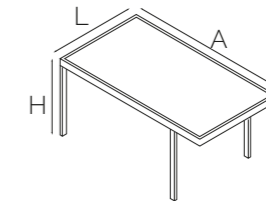

Des dimensions exceptionnelles

Hauteur standard : 2 443 mm (hors tout)
Hauteur max : 3 500 mm (hors tout)
Largeur 1 module : 2 001 à 4 000 mm (hors tout)
Largeur 2 modules : 4 002 à 6 000 mm (hors tout)
Avancée : 3 500 à 7 300 mm (hors tout)

Coloris membrane



- Toile de 680g/m²
- Résistance au feu : Classe B1
DIN 4102

Coloris standards structure



Système de tension de
toile breveté

La membrane permet un abaissement
de la température sous le carport.

Structure résistante

Robuste et durable, les carports Marquises sont fabriqués en aluminium extrudé et thermolaqué au coloris de votre choix. Chaque poteau est équipé d'une platine de fixation et permet l'évacuation des eaux de pluie.



Stores intérieurs

GARANTIE
2 ANS
GARANTIE

RolloMax

Version Dnight



Manœuvres



- Adapté pour des ouvertures jusqu'à 16.8 m²
- 4 modèles : Avec ou sans boîtier, version Dnight permettant d'ajuster l'entrée de lumière et version Nuit offrant une occultation totale



RolloDesign sans perçage

Version Nuit



Manœuvres



- Pose sans perçage entre parclozes : solution idéale pour fenêtres oscillo-battantes
- Occultation totale grâce à la version Nuit

Autres stores :



Vénitien Plissé Bateau Bandes verticales Panneaux japonais Stores toiture

Moustiquaires

GARANTIE
5 ANS
GARANTIE
Toile garantie 2 ans

Moustiquaires Fenêtres

MoustiClassic

Enroulable verticale avec frein



- Manœuvre par tirage direct avec frein réglé pour une remontée douce et silencieuse
- Système de compensation d'horizontalité du seuil de la fenêtre pour le verrouillage
- Jusqu'à L1600x H1800 mm

MoustiRoll2+

Enroulable verticale Premium fenêtres et portes



- 5 toiles et 5 manœuvres au choix : tirage direct avec frein réglé, chaînette, motorisation autonome, solaire, radio ou filaire
- Coulisses/contre-coulisses permettant de s'adapter aux tableaux imparfaits.
- Jusqu'à L1800 x H2600 mm (4.68m²)

Moustiquaires Portes

InsectiDoor

Enroulable latérale grandes largeurs



- Pose et dépose facile pour l'hivernage
- Seuil extra-plat adapté aux PMR
- Jusqu'à L3200 mm en 2 vantaux et H2600 mm

MoustiPliss Latérale

Toile plissée avec encombrement réduit

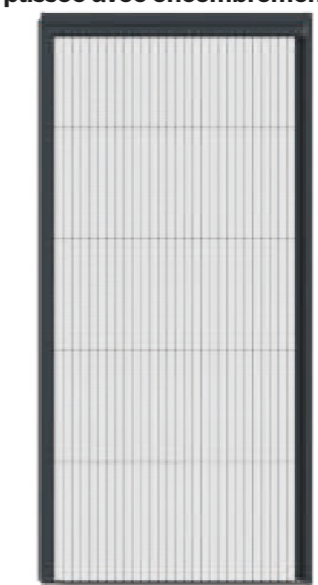

- Toile plissée résistante aux UV, à l'usure et à la pluie
- Encombrement réduit : 35 mm
- Jusqu'à L3000 mm en 1 vantail, et jusqu'à 4 vantaux



DOMOTIQUE & MOTORISATION



GUIDA
I SEGRETI
PER
COMPRARE
UNA CASA

DCASA

Découvrez la maison connectée avec **somfy**

Pilotez, centralisez et programmez tous vos équipements avec votre point de commande intelligent **TaHoma® Switch**, depuis chez vous ou à distance. Une solution simple et intuitive pour plus de confort, de sécurité et d'économie !



Associées à TaHoma, vos protections solaires optimisent votre performance énergétique :

La journée, les protections solaires se ferment automatiquement pour stopper le soleil et garantir un intérieur plus frais et agréable.

La journée, les protections solaires s'ouvrent automatiquement pour laisser rentrer la chaleur naturelle du soleil par les fenêtres.

Le soir, elles se ferment automatiquement pour conserver la chaleur à l'intérieur.

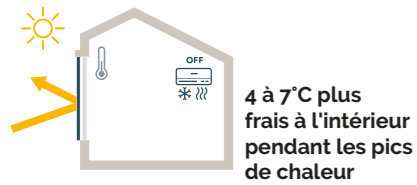

4 à 7°C plus frais à l'intérieur pendant les pics de chaleur

ÉTÉ

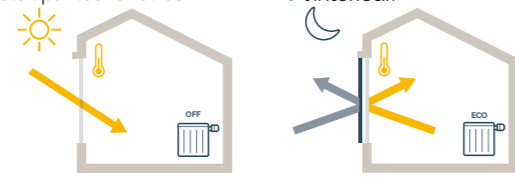

HIVER

Avec Somfy, vous devenez acteur de l'efficacité énergétique !

S&SO RS100

La motorisation pour volets roulants

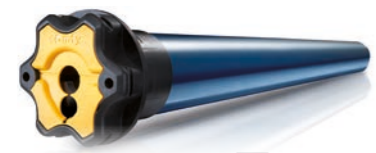

Un standard de bien-être au service des consommateurs

- Mouvement maîtrisé
- Confort acoustique
- Mouvement protecteur

Un écosystème responsable et durable

- Moteur éco conçu
- Renforce la durée de vie de vos volets roulants
- Testée en laboratoire et sur chantier pour plus de fiabilité



Existe aussi la version solaire du **moteur RS100 io**. Transformez facilement votre habitat pour :

- Connecté à TaHoma Switch, bénéficiez d'une meilleure performance énergétique grâce au capteur d'ensoleillement intégré au panneau solaire. Hiver comme été vos volets s'ouvrent et se ferment en fonction de la météo afin de maîtriser la température de votre logement.
- Une solution durable et connectée.



Compatible avec le logement connecté et les points de commande **Somfy io-homecontrol®**

(technologie sécurisée à retour d'information)



La motorisation pour portails

Du portail motorisé au portail connecté, découvrez nos gammes pour portails battants et coulissants dédiés professionnels. Choisir Somfy, c'est choisir des produits qui conjuguent innovation, durabilité, éco-conception et qualité !



Axovia® 3S io

Solution performante pour toutes les configurations alliant confort d'utilisation et contrôle des accès de la maison.



Axovia® Multipro 3S io



Ixengo® L 3S io

Solution robuste et puissante offrant des fonctionnalités avancées pour un confort d'utilisation et une meilleure protection de la maison.



Elixo® 3S M io

La performance connectée qui allie confort d'utilisation et sécurise l'entrée du domicile.



Invisio® L 3S io

La motorisation invisible pour portail battant intégrée directement dans la structure du portail lors de sa fabrication pour une esthétique parfaite.

Roly® Smart io

Motorisation pour portail coulissant qui est directement intégrée dans le poteau de guidage du portail lors de sa fabrication pour une esthétique parfaite.



Porte de garage

Dexxo® Smart io

Motorisation pour porte de garage permettant un pilotage à distance pour un quotidien simplifié.



Accueillez vos visiteurs d'où que vous soyez avec le nouveau visiophone

V® 500 Pro io connect.

Ce nouveau visiophone vous propose des fonctionnalités premium pour plus de confort et sécurité au quotidien.



LA RÉGLEMENTATION ENVIRONNEMENTALE RE2020



En 2020, la France passe d'une réglementation thermique à une réglementation environnementale, la RE2020, plus ambitieuse et exigeante pour la filière construction.

Elle s'inscrit dans une action continue et progressive en faveur de bâtiments moins énergivores. Depuis 1974, plusieurs réglementations thermiques successives ont ainsi été mises en place. La dernière en date, la RT2012, issue du Grenelle de l'environnement, fixait déjà des exigences de résultats élevées en matière de conception du bâtiment, de confort et de consommation d'énergie ainsi que des exigences de moyens.

En France, le secteur du bâtiment représente 44 % de la consommation d'énergie et près de 25 % des émissions de CO₂.

Introduites par la Loi de transition énergétique pour la croissance verte (LTECV) de 2015, la Stratégie nationale bas-carbone (SNBC) et la Programmation pluriannuelle de l'énergie (PPE) fixent des orientations pour les filières afin d'atteindre la neutralité carbone en 2050.

Trois principaux axes

La loi Évolution du logement, de l'aménagement et du numérique (ELAN) prévoit l'entrée en vigueur d'une nouvelle réglementation environnementale des bâtiments neufs en 2020, la RE2020.

Son objectif est de poursuivre l'amélioration de la performance énergétique et du confort des constructions, tout en diminuant leur impact carbone. Elle s'articule autour de trois principaux axes :

Poursuivre l'amélioration de la performance énergétique et la baisse des consommations des bâtiments neufs. La RE2020 va au-delà de l'exigence de la RT2012, en insistant en particulier sur la performance de l'isolation quel que soit le mode de chauffage installé, grâce au renforcement des exigences sur l'indicateur de besoin bioclimatique, Bbio.

Diminuer l'impact sur le climat des bâtiments neufs en prenant en compte l'ensemble des émissions du bâtiment sur son cycle de vie, de la phase de construction à la fin de vie (matériaux de construction, équipements), en passant par la phase d'exploitation (chauffage, eau chaude sanitaire, climatisation, éclairage...), via une analyse en cycle de vie.

Permettre aux occupants de vivre dans un lieu de vie et de travail adapté aux conditions climatiques futures en poursuivant l'objectif de confort en été. Les bâtiments devront mieux résister aux épisodes de canicule, qui seront plus fréquents et intenses du fait du changement climatique.

La RE2020 repose sur une transformation progressive des techniques de construction, des filières industrielles et des solutions énergétiques, afin de maîtriser les coûts de construction et de garantir la montée en compétence des professionnels.

Une grande phase de concertation rassemblant l'ensemble des acteurs de la construction a été lancée en janvier 2019. Ces groupes de concertation ont été alimentés par les travaux des 16 groupes d'expertise thématiques, eux-mêmes alimentés par les nombreuses contributions des acteurs du bâtiment, à la lumière des retours d'expérience de l'expérimentation E+C- récoltés depuis fin 2016.

PLAN BATIMENT DURABLE



Le « plan Bâtiment durable » (PBD) est un plan lancé en janvier 2009 en France pour fédérer les acteurs du bâtiment et de l'immobilier autour d'objectifs ambitieux d'efficacité énergétique et environnementale du bâtiment. Sa mission est de mettre en œuvre des objectifs de la transition énergétique et environnementale dans le secteur du bâtiment.



QUALIBAT & RGE

Les qualifications professionnelles QUALIBAT constituent la reconnaissance des compétences de l'entreprise, de sa capacité à réaliser des travaux dans une activité donnée, à un niveau de technicité défini.

Elles donnent à l'entreprise les moyens de faire-valoir son expertise technique et permettent au maître d'ouvrage d'identifier précisément les professionnels capables de répondre à sa demande.

Les certifications métiers caractérisent les entreprises aptes à répondre à certaines activités nécessitant le respect de réglementations particulières en matière d'environnement, de sécurité ou de protection de la santé.

Elles sont attribuées à partir de référentiels techniques spécifiques. En plus de la reconnaissance du savoir-faire, elles supposent la mise en place d'un système d'organisation et de procédures au sein de l'entreprise.

Les certifications de systèmes de management (dans le domaine de la qualité ou de l'environnement) constituent des démarches de progrès visant à conduire l'entreprise vers une certification ISO 9001 ou ISO 14001 (reconnaisances internationales).

Elles se structurent par paliers «engagement» (qualité ou environnemental) et «maîtrise» (de la qualité ou de l'environnement). La mention RGE est apposée sur un certain nombre de qualifications permettant d'identifier un professionnel compétent pour des travaux de rénovation énergétique et porteur des aides de l'Etat.

Un aspect essentiel de la qualité de la construction réside dans la compétence de l'entreprise qui intervient dans les différents bâtiments. La qualification est un moyen pour l'entreprise de mettre en valeur ses compétences en matière de technicité pour répondre à des exigences réglementaires élevées à respecter (en matière de performance énergétique notamment). Les qualifications portant la mention RGE s'adressent aux artisans et entreprises du bâtiment, spécialisés dans : les travaux d'efficacité énergétique en rénovation, l'installation d'équipements utilisant des énergies renouvelables

DTU

Un document technique unifié (DTU) est un document applicable aux marchés de travaux de bâtiment en France. Il est établi par la « Commission Générale de Normalisation du Bâtiment/DTU » dont le Centre scientifique et technique du bâtiment assure le secrétariat.

Un DTU peut se composer des documents suivants :

Le cahier des clauses techniques (CCT) qui définit les conditions à respecter dans le choix et la mise en œuvre des matériaux ;

Le cahier des clauses spéciales (CCS) qui accompagne le CCT et définit les limites des prestations et obligations envers les autres corps de métier ;

Les règles de calcul pour le dimensionnement des ouvrages.

Ces trois types de documents sont d'application contractuelle. Il existe aussi d'autres documents tels que mémentos et guides de choix, utiles à la conception des ouvrages mais non destinés à être imposés contractuellement.



LABEL & CERTIFICATION

Avant de faire son choix, il est important de vérifier quelques éléments, dont les labels et les certifications des produits et de l'entreprise concernée. Certaines précisions sont importantes, notamment pour bénéficier des aides publiques au moment de nouveaux investissements pour son logement.

L'ASSURANCE DE PRODUITS DE QUALITÉ

Les labels et les certifications mettent souvent nos clients en confiance pour le choix de leurs produits. Nos conseillers vous guident au moment de votre projet sur les différents éléments qui caractérisent chacun de nos produits afin de trouver des fermetures et des menuiseries adaptées à vos besoins.

LE CHOIX D'UNE ENTREPRISE ENGAGÉE

Ces éléments viennent confirmer le sérieux et l'engagement du fabricant. Celui-ci met en œuvre des processus et des actions concrètes pour satisfaire ses clients.

LES PERFORMANCES ÉNERGÉTIQUES

La qualité de nos produits induit la performance énergétique de ces derniers. Il est important pour nous de vous proposer des produits capables de vous aider à réaliser des économies d'énergie. En plus de ces labels et certifications, HP Fermetures & Menuiseries a mis en place un SAV. Basé à St Martin de Seignanx, ce service vous permet de prendre rendez-vous afin d'obtenir le déplacement de nos réparateurs. Ces derniers se déplacent dans les Landes et au Pays basque. Nous restons à vos côtés quel que soit le problème et quelle que soit l'origine du produit, installé par un professionnel, acheté en magasin de bricolage ou en vente en ligne sur internet.

QUELLE EST LA DIFFÉRENCE ENTRE UN LABEL ET UNE CERTIFICATION ?

Un label peut être délivré par un organisme privé comme une association. Contrairement au label, la certification est encadrée par la loi. Elle s'adresse à des services, produits ou à des entreprises. Par exemple, elle peut certifier un bâtiment qui est d'une meilleure qualité que la réglementation en vigueur.



LE LABEL CE

Obligatoire pour toute fenêtre commercialisée sur le territoire européen, le **marquage CE** atteste du bon **respect des normes en vigueur**. Ce label de menuiserie assure le contrôle de l'utilisation durable des ressources, de la résistance mécanique, de l'isolation et des économies d'énergie, de la sécurité à l'incendie, de l'hygiène et de la santé, ainsi que de la bonne accessibilité et sécurité à l'utilisation.



La certification des vitrages

LA CERTIFICATION CEKAL

Label concerne la **qualité des vitrages** dans nos menuiseries.



Air, eau, vent

LA CLASSIFICATION AEV

Le classement qui définit les **caractéristiques d'étanchéité** à l'air, à l'eau et au vent.



LE LABEL CSTBAT

Avec un contrôle continu de la **bonne conformité** de la fabrication et des performances AEV des produits, le Centre scientifique et technique du bâtiment (CSTB) délivre le label CSTBat. Il atteste la qualité des menuiseries pendant 10 ans.



LE LABEL NF

Bien qu'il ne soit pas obligatoire, le **label de menuiserie NF** est obtenu au travers de **référentiels de certification définis** entre entreprises et consommateurs. La qualité des produits est ainsi contrôlée par un organisme indépendant de manière régulière.



LA CERTIFICATION QUALIBAT

Apportant la certification « **Reconnu Garant de l'Environnement** » instaurée par le gouvernement, le **label de menuiserie Qualibat** se réfère à la qualité des processus de l'entreprise. En plus de la bonne formation des équipes et de la bonne mise en œuvre du chantier, elle certifie d'une **maîtrise en efficacité énergétique** et du domaine des énergies renouvelables.



LE LABEL ACOTHERM

Label français qui confirme les **performances acoustiques et thermiques** ainsi que les classements AEV des menuiseries.



LES LABELS QUALI

Ces labels de menuiserie se divisent en trois parties distinctes. Le **label Qualicoat** se réfère au **thermolaquage des menuiseries aluminium** et leurs divers niveaux de résistance. Le **label Qualidéco** complète le précédent label en contrôlant la bonne tenue des couleurs. Enfin, le **label Qualimarine** atteste la résistance à la corrosion des menuiseries généralement utilisées en bord de mer.



LE LABEL FENÊTREALU

Créé par le SNFA, le label de menuiserie FenêtreAlu permet de **certifier la qualité et les performances d'un produit** depuis sa conception dans le site de production et conformément aux normes en vigueur.



LA CERTIFICATION PEFC

PEFC certifie la **gestion durable des forêts** et

rassemble autour d'une vision multifonctionnelle et équilibrée de la forêt dans 55 pays à travers le monde. Depuis 20 ans, PEFC France favorise **l'équilibre entre les dimensions environnementales, sociétales et économiques de la forêt** grâce à des garanties de pratiques durables et l'implication de 74 500 propriétaires forestiers et de plus 3 100 entreprises en France.

VEMCROS

LA CERTIFICATION VEMCROS

V pour résistance au vent
E pour endurance mécanique
M pour manœuvre
C pour résistance au choc
R pour comportement à l'ensoleillement
O pour Occultation
S pour Corrosion

Aujourd'hui, on y associe aussi :

ΔR = la **résistance thermique**. Une classe est donnée pour la perméabilité à l'air insufflé sur le volet.

Swf = le **facteur solaire**. C'est la quantité d'énergie que laisse passer l'ensemble de la fermeture. Selon le colorie du tablier, les apports solaires varient et sont évalués.

LAQUAGE CLASSE 2

Selon ses produits et la manière de mettre en forme certains produits, **2 catégories classifient les laquages** par notre fournisseur Profil System (comparatif obtenu après un contrôle de 600H d'exposition au test QUVB) : la classe 1 et la classe 2.

Afin de vous proposer des produits avec un **garantie longue durée**, la plupart de nos gammes sont composées de tôles alu thermolaquées avec une poudre de Classe 2. Les 2 classes restent tout de même des poudres fiables, solides et à l'apparence optimale.



ALLÈGE

Hauteur du mur sur laquelle vient se poser la menuiserie, il se détermine entre le sol fini et le rejingot.

APPUJ

Élément (pierre, béton, aluminium) disposé sur une allège ou sur un seuil et recevant la traverse basse de la fenêtre. La zone la plus étroite et la plus élevée de l'appui se nomme le rejingot. L'élément saillant de la traverse basse de la fenêtre s'appelle une pièce d'appui.

ARGON

Ce gaz inerte est à l'intérieur du vitrage. Il permet d'améliorer les performances thermiques des menuiseries.

BARILLET

Cylindre permettant le verrouillage ou le déverrouillage d'une serrure à l'aide de la clé.

BATTANT

Nom commun du vantail. Partie de la fenêtre, porte ou volet qui est mobile autour de paumelles ou de gonds.

BATTEMENT CENTRAL

Pièce rapportée de la tranche du vantail libre, assurant la jonction entre deux vantaux : elle recouvre le vantail qui porte la crémone.

BEQUILLE

Poignée qui permet la saisie et l'ouverture d'une porte.

BICOLORATION

Couleur extérieure différente de la couleur intérieure.

BLOC-BAIE

Bloc volet roulant permettant l'occultation complète.

CHASSIS

C'est la structure de la fenêtre qui supporte le vitrage.

CHICANE

Partie centrale d'une baie coulissante.

CLAIR DE JOUR

Synonyme de « clair de vitrage ». C'est la partie visible du vitrage, qui apporte la luminosité dans la pièce.

COFFRE TUNNEL

Coffre de volet roulant préfabriqué à poser par le maçon sous le linteau au moment de la construction. Ce coffre évite le désagrément d'un coffre visible à l'intérieur de la pièce et permet une meilleure isolation.

COCHONNET

Partie du dormant de la menuiserie qui dépasse du tableau.

CRÉMONE

Mécanisme qui permet la fermeture de la fenêtre, certaines sont décoratives et peuvent être apparentes.

DIMENSIONS HORS-TOUT

Dimensions les plus grandes de la menuiserie.

DIMENSIONS TABLEAU

Dimensions minimales de la fenêtre correspondant aux dimensions de la baie finie.

DORMANT

Cadre fixe lié au gros-œuvre sur lequel sont montés les battants de fenêtre ou les vantaux de porte.

EMBRASURE

Espace libre dans l'épaisseur d'un mur pour recevoir une porte ou une fenêtre. Le biais qui peut exister sur les tableaux afin de faciliter l'ouverture des vantaux se nomme l'ébrasement.

FERMETURE

Les fermetures sont tous les ouvrages qui permettent une protection aux menuiseries contre les effractions. (ex : volet roulant, grille de défenses, porte de garage, portail de clôture...).

FERRAGE

Il est constitué de l'ensemble des éléments de fermeture et de sécurité qui équipent le châssis de la fenêtre.

FEUILLURE

Entaille en forme de « L » permettant de recevoir une autre pièce à l'intérieur.

FICHES

Type spécial de paumelles vissées directement dans les dormants et battants.

FOURRURE (OU TAPÉ)

Accessoire destiné à augmenter l'épaisseur d'un cadre dormant et permet d'adapter le cadre dormant à l'épaisseur du doublage isolant.

FUSING

Technique artisanale de fabrication par superposition et fusion de plusieurs vitrages, créant d'originaux effets de relief et / ou de couleur.

GÂCHE

Pièce fixée au dormant dans laquelle se loge le pêne de l'ouvrant permettant la fermeture de la fenêtre.

GOND

Élément de quincaillerie permettant de réaliser la rotation des ouvrants de fenêtre ou porte. Synonyme de « fiche », « charnières » et « paumelle ».

IMPOSTE

Châssis fixe ou ouvrant situé en partie haute des menuiseries, au-dessus de la traverse haute d'une fenêtre ou d'une porte.

INDICE D'AFFAIBLISSEMENT ACOUSTIQUE

Indice mesurant l'efficacité d'un vitrage acoustique à réduire les bruits émis. Plus l'indice est élevé, plus le vitrage est performant.

JET D'EAU

Partie de la traverse basse du vantail destinée à chasser les ruissellements vers l'appui de façon à éviter toute infiltration d'eau.

JOINT DE FRAPPE

Souple, coextrudé ou EPDM, ils assurent la fonction d'étanchéité entre dormant et ouvrant.

LAME

Partie maçonnerie située au-dessus d'une ouverture.

LINTEAU

Élément porteur du gros œuvre en partie supérieure de la baie.

MANŒUVRE

Dispositif de manœuvre d'ouverture ou de fermeture par déroulement du tablier (par sangle, chaîne, manivelle, motorisation électrique).

MASTIC SILICONE

Le mastic est utilisé pour réaliser l'étanchéité à l'eau et à l'air entre le cadre dormant et le gros œuvre.

MENEAU

Montant vertical dans le dormant ou dans l'ouvrant.

MOULURE

Décoration qui existe en une variété de reliefs, de largeurs, de dimensions.

PARCLOSE

Pièce qui maintient le vitrage ou le panneau dans les feuillures du châssis.

PATTE DE FIXATION

Pièce métallique destinée à être scellée et servant à fixer la menuiserie sur la maçonnerie.

PAUMELLE

Pièce de rotation qui assure la jonction entre vantail et dormant.

PENTURE

Plat métallique fixé à plat sur le battant d'une porte ou d'un volet de manière à le soutenir sur le gond.

PENE

Pièce mobile d'une serrure. Son engagement dans la gâche centrale du dormant assure l'immobilisation de l'ouvrant.

PETIT BOIS

Éléments esthétiques, les croisillons sont des baguettes déposées sur ou dans le vitrage.

PLAXAGE

Technique qui consiste à recouvrir à chaud les profilés PVC préencollés d'une feuille acrylique de couleur.

QUINCAILLERIE

Ensemble de pièces (poignées, ferrures...) destiné à équiper la fenêtre.

RECOUVREMENT

Joue de feuillure recouvrant le joint de liaison ouvrant dormant.

REJINGOT

Partie surélevée de l'appui de fenêtre.

RENFORT

Profilé en acier ajouté dans la chambre principale d'un profilé PVC et destiné à accroître la rigidité et la solidité du profilé PVC.

RUPTURE DU PONT THERMIQUE

Principe technique qui permet d'isoler thermiquement la face extérieure de la face intérieure d'un profilé en

aluminium.

SEUIL

Traverse basse du dormant de porte-fenêtre ou de panneau menuisé.

SOUBASSEMENT

Panneau plein ou vitré situé sur la partie basse de la menuiserie.

SW

C'est le facteur solaire du vitrage. Plus il est proche de 1 et plus la chaleur rentrera naturellement.

TABLEAU

Parties verticales de l'ouverture, dont la profondeur correspond à l'épaisseur du mur.

TABLIER

Le tablier d'un volet roulant est un ensemble de lames. C'est l'élément qui s'enroule et se déroule.

TEINTE RAL

Système de correspondance de couleurs européen qui définit les couleurs pour la peinture, les revêtements et les plastiques.

THERMOLAQUAGE

Procédé de laquage par poudrage et cuisson dans un four des profilés aluminium.

TLW

C'est le facteur de transmission lumineuse (valeur comprise entre 0 et 1). Plus il est proche de 1 et plus la clarté se diffusera.

TRAITEMENT I.F.H

Traitement de protection insecticide, fongicide, hydrofuge du bois.

TRAVERSE

Pièce horizontale d'un châssis qu'il soit fixe ou mobile (traverse haute / traverse basse) ou le séparant transversalement (traverse intermédiaire).

UG

C'est le coefficient qui mesure l'échange thermique du vitrage. Plus il est proche de 0 plus il sera performant.

UD

Idem au Uw mais spécifique sur les portes d'entrée.

UW

C'est le coefficient qui détermine l'étanchéité thermique d'une menuiserie (matériaux + vitrage + intercalaire). Plus il est proche de 0 et plus la menuiserie sera performante.

VANTAIL

Partie mobile d'une fenêtre (cadre ouvrant ou battant).

VITRAGE

Traverse basse du dormant de porte-fenêtre ou de panneau menuisé.



LES TYPES DE POSES

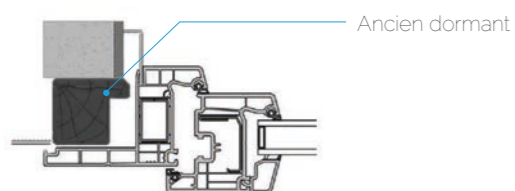

POSE EN RÉNOVATION

Les parties ouvrantes de l'ancienne menuiserie sont proprement supprimées. Un nouveau dormant rénovation équipé d'une aile de recouvrement vient être installé par-dessus l'ancien dormant et ainsi permettre la pose de nouvelle menuiserie sans aucun dégât apparent.

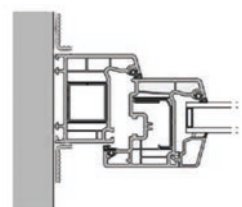

POSE EN TUNNEL

La menuiserie est installée dans l'encadrement maçonnerie ou ossature bois.

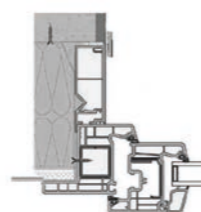

POSE EN NEUF

Système permettant de poser la menuiserie en applique contre le support et de ce fait profiter de l'épaisseur de la menuiserie pour y intégrer une épaisseur d'isolation. Ce système existe aussi en dépose totale de l'ancienne menuiserie.

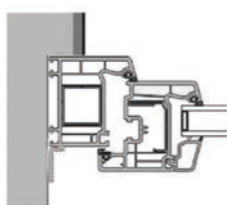

POSE EN FEUILLURE

La menuiserie vient être installée dans les feuillures de la maçonnerie. Souvent ce type de pose est pratiqué dans l'ancien.

LES TYPES DE FORMES



Plein cintre Cintre surbaissé Trapèze Triangle Anse de panier Œil de bœuf 1/2 Lune

LES TYPES D'OUVERTURES



OUVRANT À LA FRANÇAISE
Qui s'ouvre vers l'intérieur du bâtiment.



OSCILLO-BATTANT
Combine une ouverture à la française et une ouverture à soufflet.



FIXE
Dépourvu d'éléments mobiles

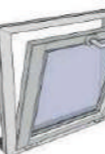

SOUFFLET
Fenêtre s'ouvrant en projection vers l'intérieur. *Axe horizontal*



À L'ANGLAISE
La fenêtre s'ouvre vers l'extérieur du bâtiment. *Axe vertical*



À L'ITALIENNE
La fenêtre s'ouvre vers l'extérieur du bâtiment. *Axe horizontal*



À GUILLOTINE
Ouverture par translation verticale d'un vantail sur l'autre.



COULISSANT
Ouverture par translation horizontale d'un vantail sur l'autre.

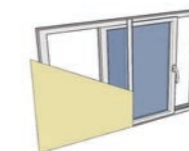

GALANDAGE
Coulissants dont les refoulements s'effectuent à l'intérieur du mur ou de la cloison à l'ouverture



































OSCILLO-COULISSANT
Combine une ouverture coulissante et une ouverture oscillo-battante.



LEVANT-COULISSANT
Coulissant qui se déporte à l'ouverture pour pouvoir coulisser.

RAPPORT QUALITÉS

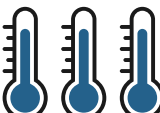
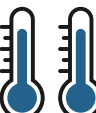
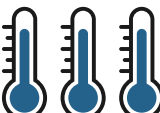
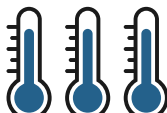
	PVC	ALUMINIUM	MIXTE	BOIS
RAPPORT PERFORMANCE / PRIX	€	€€€	€€€	€€
COMPLEXITÉ DE POSE				
POSSIBILITÉ COULEURS				
PÉNÉTRATION DE LA LUMIÈRE				
RECYCLAGE DES MATERIAUX				
FRAGILITÉ				
DÉLAI DE FABRICATION / LIVRAISON				
PERSONNALISATION POSSIBLE	++	+++	+++	+++
SUR-MESURE				
ENTRETIEN				
THERMIQUE				



CONCRÉTISEZ VOS PROJETS DE RÉNOVATION AVEC FRANFINANCE !*

Une équipe dédiée est à votre disposition pour toutes demandes de renseignements.

Un crédit vous engage et doit être remboursé. Vérifiez vos capacités de remboursement avant de vous engager.

* Offre valable toute l'année, sous réserve d'acceptation de votre dossier de crédit affecté par FRANFINANCE (SA au capital de 31 357 776 € - RCS Nanterre 719 807 406 - 53 rue du Port, CS 90201, 92724 Nanterre Cedex - Intermédiaire en assurances inscrit à l'ORIAS N°07 008 346 - www.oriass.fr). Vous disposez d'un délai de rétractation de 14 jours à compter de la date de signature du contrat de crédit. Le vendeur est intermédiaire de crédit non exclusif du prêteur. Conditions au 01/06/2023.



PRO CONCEPT HABITAT vous propose une large gamme de fenêtres, volets, pergolas et portes de garage



PROCONCEPT-CATALOGUE-0623



BON DE PARRAINAGE

Recommandez votre installateur
autour de vous et devenez parrain !

Scannez ce QR CODE pour vous inscrire



Chèque parrainage soumis à condition
50€ par filleul jusqu'à 10 000 euros de travaux
100€ si travaux supérieur à 10 000 euros

PCH

PCH EST UN GROUPEMENT DE
PROFESSIONNELS SPÉCIALISÉS DANS LA
FOURNITURE ET LA POSE DE MENUISERIES,
FERMETURES ET PROTECTIONS SOLAIRES



SHOWROOM
19 Quai Ernest de Franqueville,
85100 Les Sables-d'Olonne
07 86 85 61 96



www.proconcepthabitat.com